

## Rugged Handheld Computer

- PA720 -

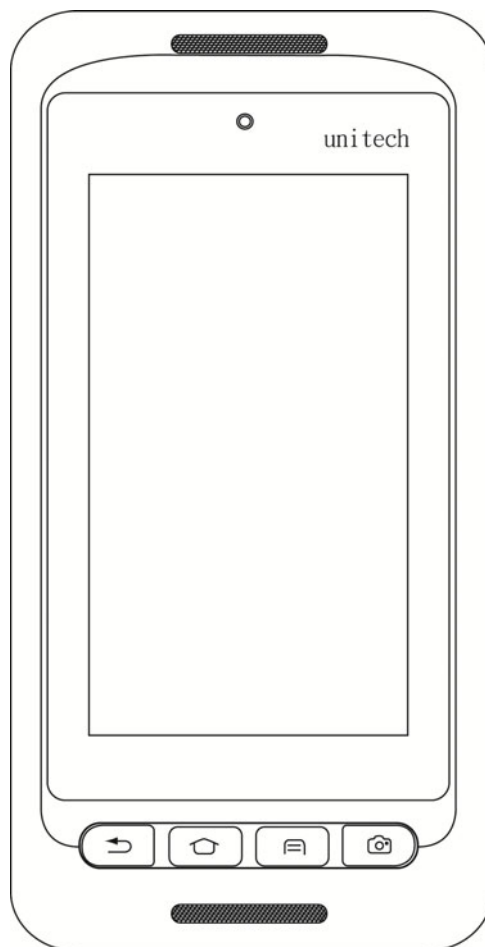

## Quick Start Guide

Version 1.0

## Table of Contents

English .....	1
Deutsch .....	11
Espanol .....	21
Francais .....	31
日本語 .....	41
Türkçe .....	51
繁體中文 .....	61
簡體中文 .....	71

# 1. Package

---

Please make sure the following contents are in the PA720 gift box.  
If something is missing or damaged, please contact your unitech representative.

## The standard package contents

- PA720 Terminal
- Battery
- Hand Strap
- Regulatory Compliance Statements

## Optional accessories

- Single Slot USB Cradle
- Single Slot Ethernet Cradle
- 4 slot Ethernet Cradle
- 4 slot Terminal Charger
- 4 slot battery Charger
- USB charging and communication cable cap
- Plugs + Power Adapter
- Stylus

## 2. Product Detail

---

### PA720 Front View

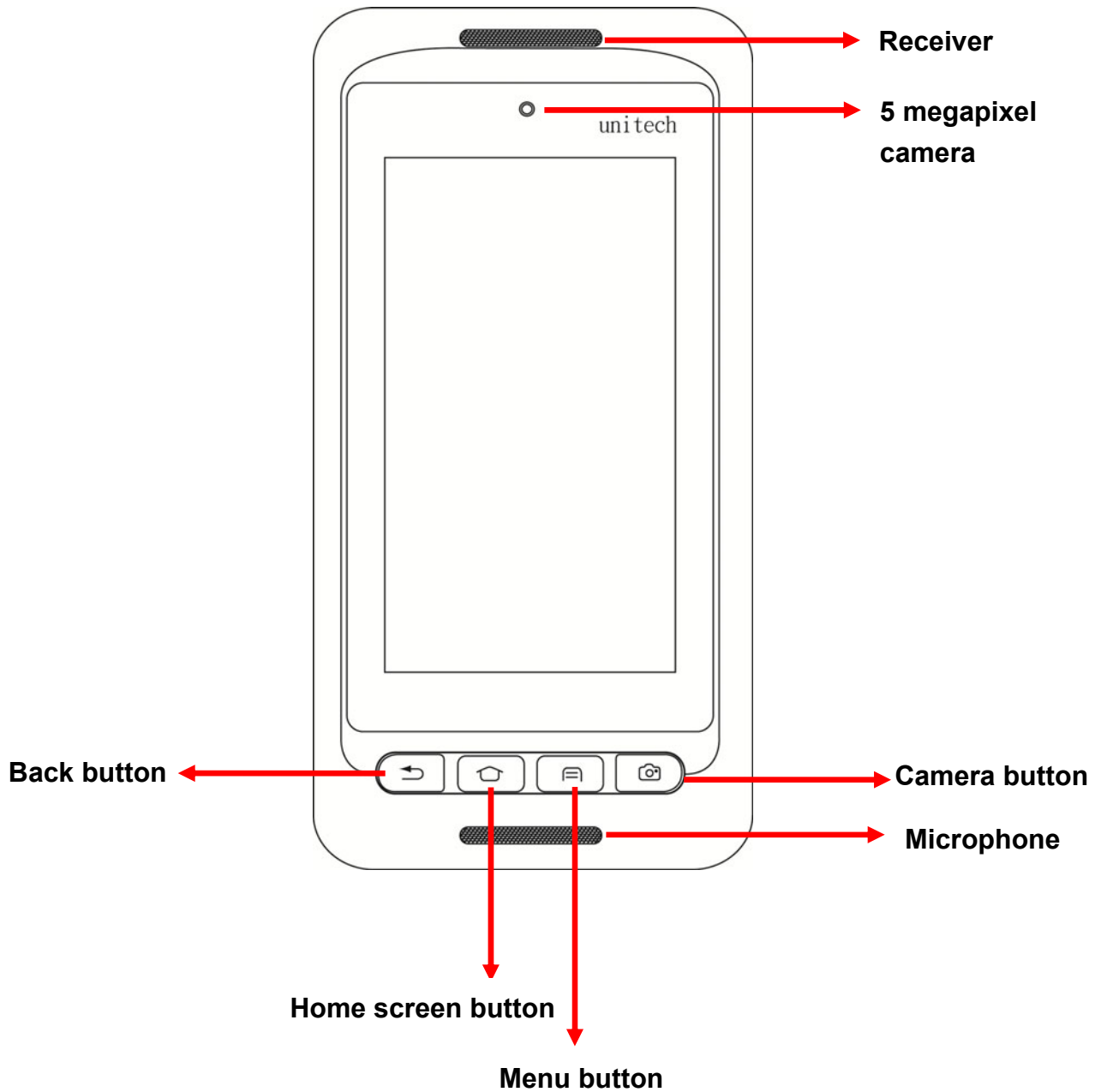

## PA720 Rear View

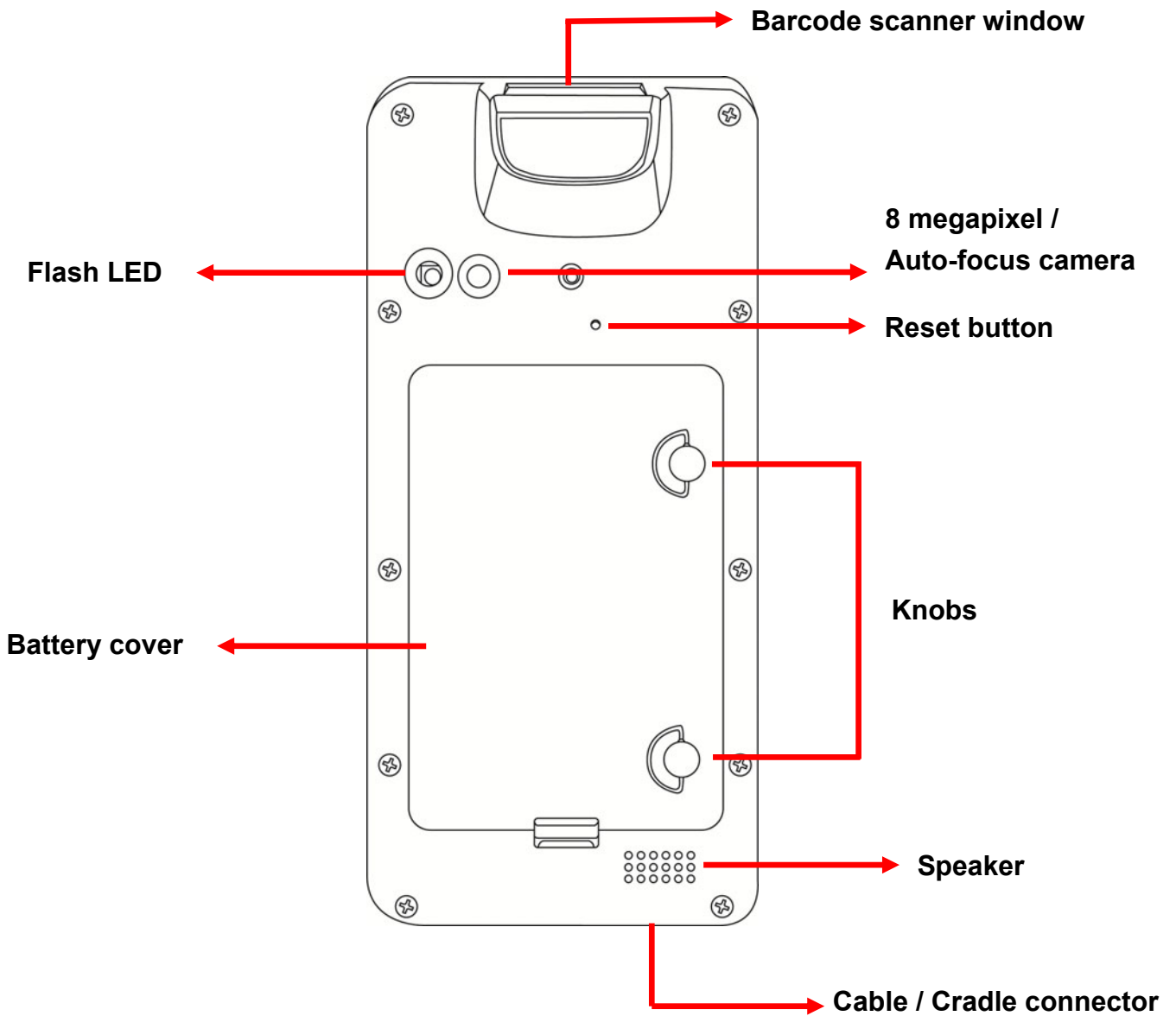

## PA720 Left and Right View

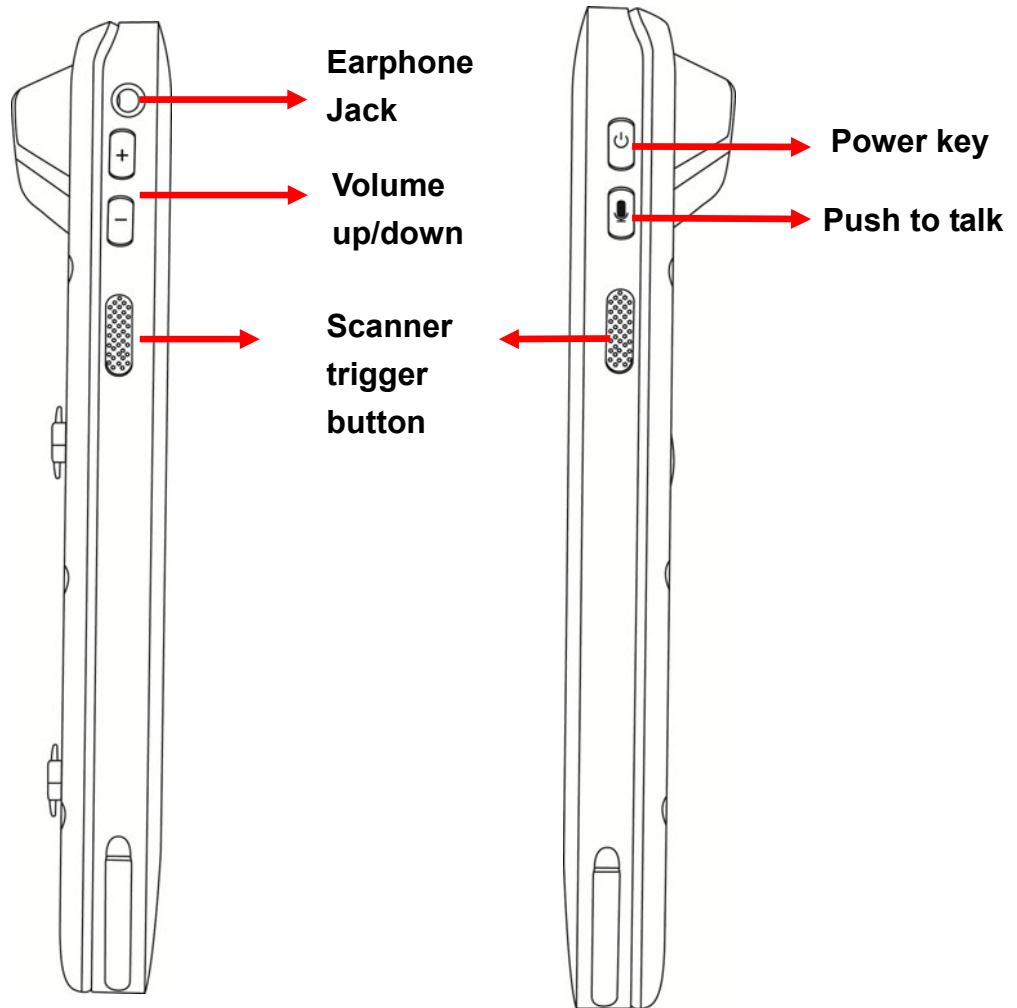

## 3. Getting Started

### Installing the Battery

1. To loosen the two knobs on the battery cover by turning counterclockwise.  
And pull the two knobs up to remove the battery cover.

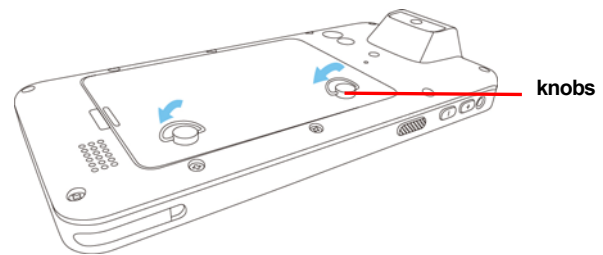

2. Slide and position the battery pack, making sure the battery contacts are aligned with the contacts in the compartment.

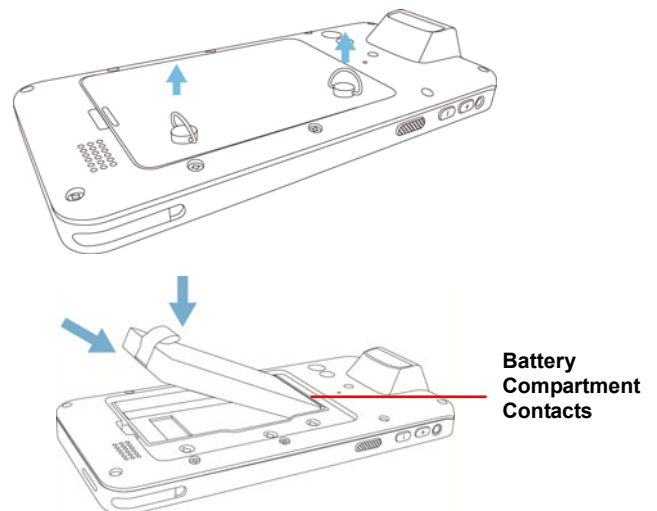

3. Use your thumb to snap the battery in place.

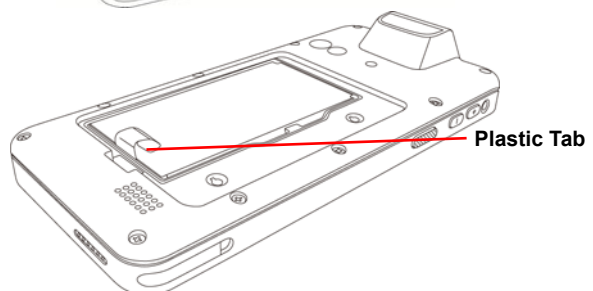

4. Put back the battery cover.

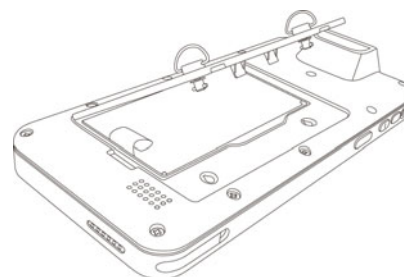

5. To tighten the two knobs on the battery cover by turning clockwise.

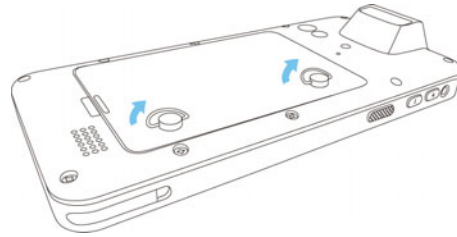

**NOTE:** Make sure the battery cover is securely closed, or you may be unable to turn ON the terminal.

**NOTE:** To power on the device properly, make sure to replace the battery cover after installing the battery.

**WARNING!** There is a risk of fire and burns if the battery pack is handled improperly. DO NOT disassemble, crush, puncture, short external contacts, or dispose the battery pack in fire or water. DO NOT attempt to open or service the battery pack. Dispose of used batteries according to local recycling guidelines in your area.



## Charging the Battery

Before using the terminal for the first time, you need to charge it for about 24 hours. After that, you can charge the terminal for 4 hours to recharge the battery to full capacity. Charge the terminal using the USB charging cable or the docking station.

1. After PA720 is connected to the charging cable, push up the release buttons on the both sides of the USB charging cable to lock PA720.
2. Use USB charging cable to connect the AC adapter.
3. Plug the AC adapter cord into an electrical outlet.

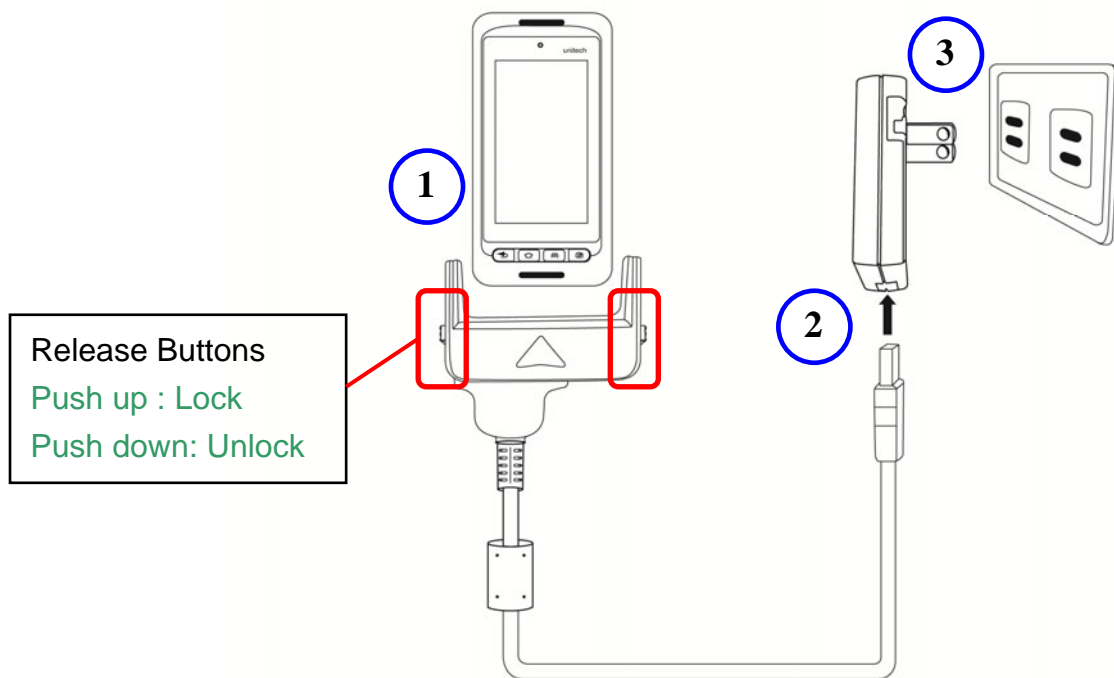

## Turning on the terminal for the first time

After you have initially charged your device for about 24 hours, the device is ready to be used. You can now start up your device. You can then set up the languages, WiFi setting, and date and time.

### Power-On Button

Turn ON your device by pressing the power button  on the right side of the terminal.

## Checking the LED status

	Status	LED	Description
<b>Terminal</b>	Scan	Green light blinks once	Successful reading
	Message	Blue light blinks	Message received
	Power	Solid Red light	Being charged
		Solid Green light	Fully charged

### Checking the Battery Status

If the battery level becomes low in the course of normal use, a status icon appears on the device screen indicating low or very low battery status. In both cases, connect PC with USB to back up your data, and then recharge your device as soon as possible.

## 4. Using the SD/SIM Card

The PA720 has SD/SIM card slots inside the battery compartment.

### Inserting a SD/SIM Card

1. To loosen the two knobs on the battery cover by turning counterclockwise.  
And pull the two knobs up to remove the battery cover.

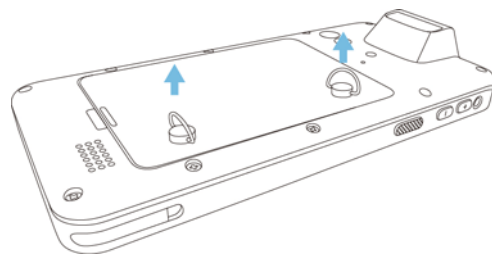
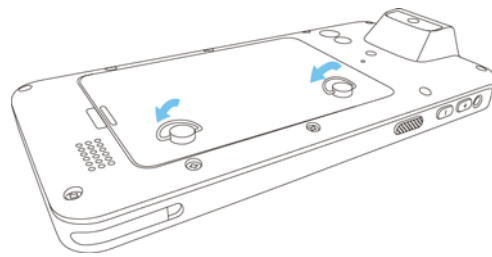

2. Remove the battery cover and the main battery.

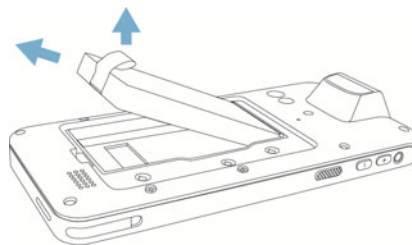

3. Now you can access the SD card slot and SIM card slot.  
Put the battery back into the battery cover.

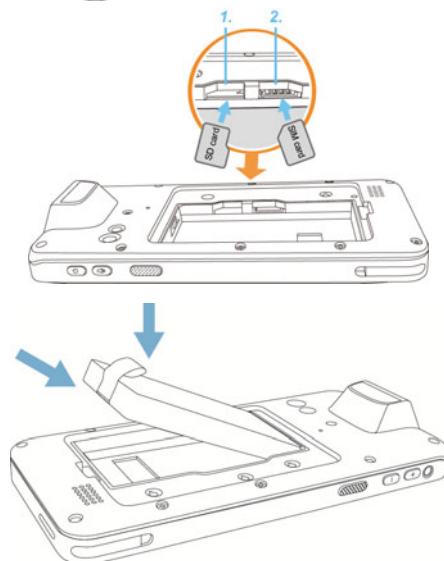

4. Replace the battery cover.  
To tighten the two knobs on the battery cover by turning clockwise.

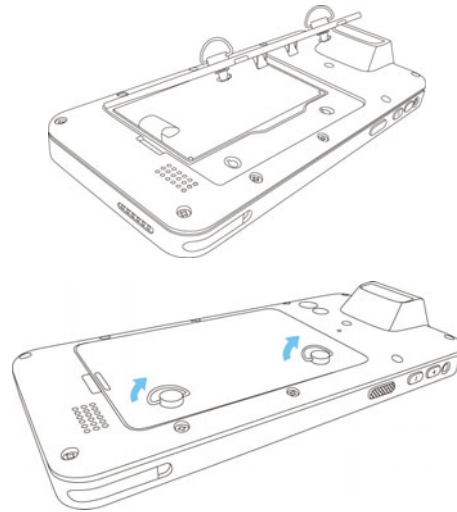

## Removing the SD/SIM Card

1. To loosen the two knobs on the battery cover by turning counterclockwise.
2. Remove the battery cover and the main battery.
3. Press the card in and release. The card pops out.
4. Remove the card from the slot.
5. Put the battery back into the battery cover.
6. Replace the battery cover.
7. To tighten the two knobs on the battery cover by turning clockwise.

**CAUTION!** Before installing the SIM card, please backup your data to prevent data loss because of a low battery.

# 1. Paket

---

Bitte stellen Sie sicher, dass die folgenden Inhalte im PA720 Geschenkpaket enthalten sind.

Wenn etwas fehlt oder beschädigt ist, kontaktieren Sie bitte Ihren unitech Vertreter.

## Der Standard Lieferumfang

- PA720 Terminal
- Akku
- Handschlaufe
- Erklärungen zur Zulassungskonformität

## Optionales Zubehör

- Einzel-Slot USB Halterung
- Einzel-Slot Ethernet Halterung
- 4 Slot Ethernet Halterung
- 4 Slot Netzteil
- 4 Slot Akkuladegerät
- USB Lade- und Kommunikationskabelkappe
- Stecker + Netzteil
- Stylus

## 2. Produktdetails

### PA720 Vorderansicht

Deutsch

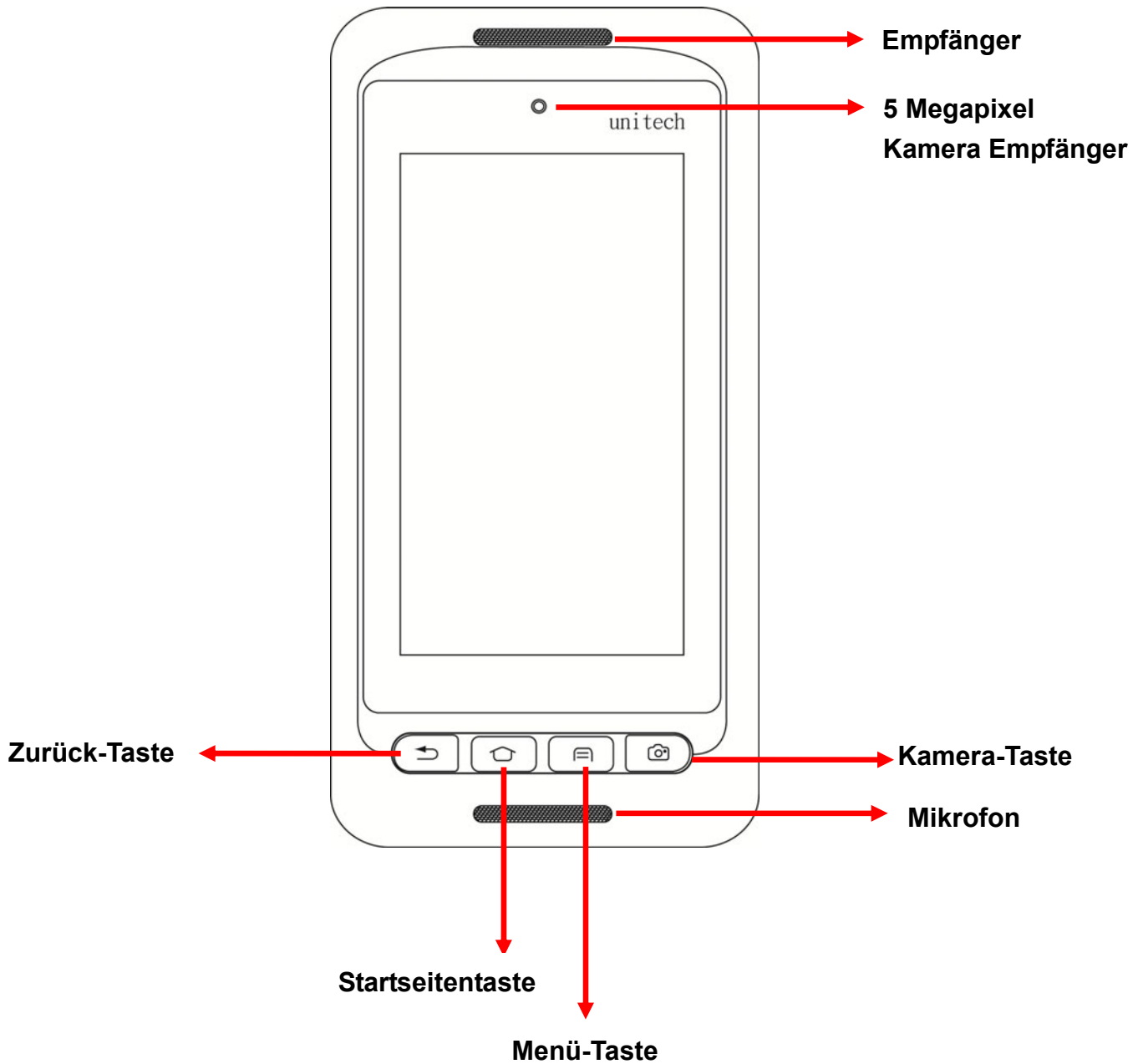

## PA720 Rückansicht

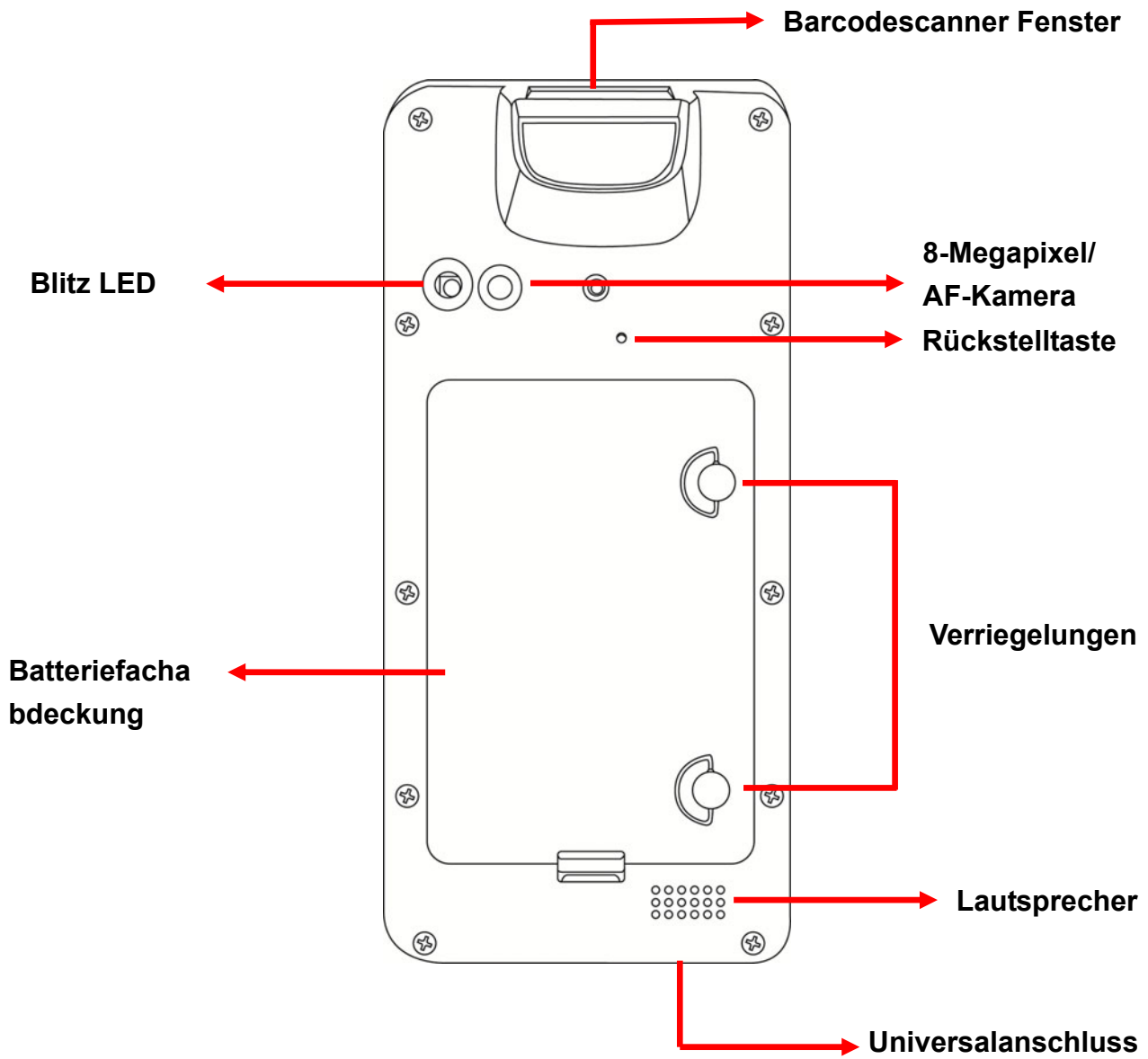

## PA720 Linke und Rechte Seite

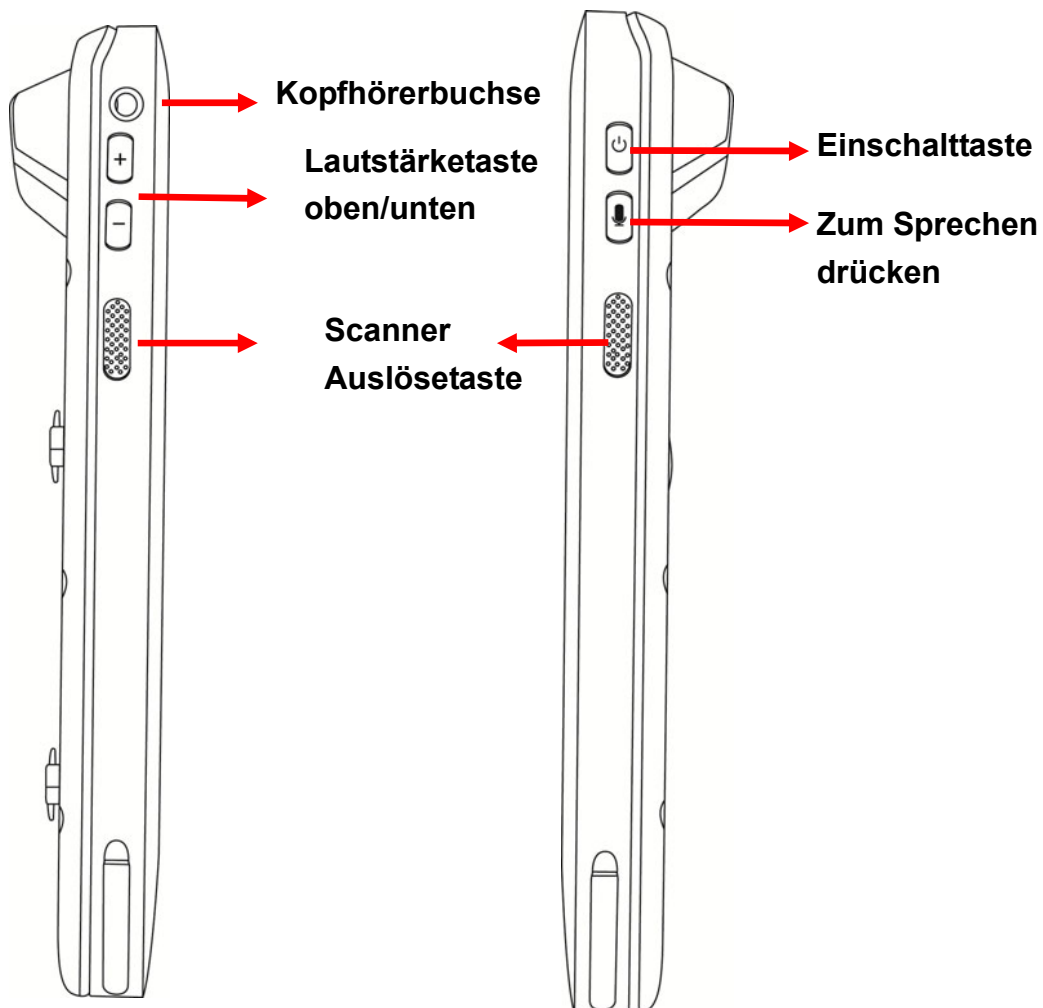



## 3. Erste Schritte

### Einsetzen der Batterie

1. Zum Lösen der beiden Verriegelungen an der Batterieabdeckung, indem sie gegen den Uhrzeigersinn gedreht werden. Ziehen Sie die Verriegelungen anschließend nach oben, um die Batterieabdeckung zu entfernen.

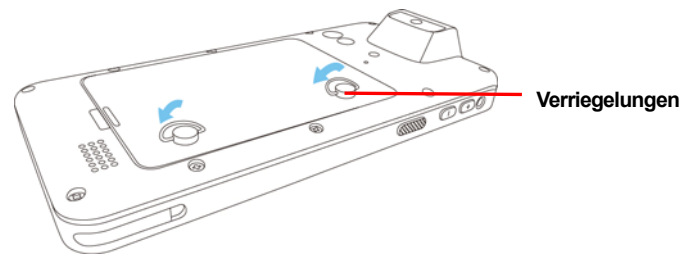

2. Schieben und legen Sie die Batterie ein und stellen Sie sicher, dass die Kontakte der Batterie mit den Kontakten im Fach verbunden sind.

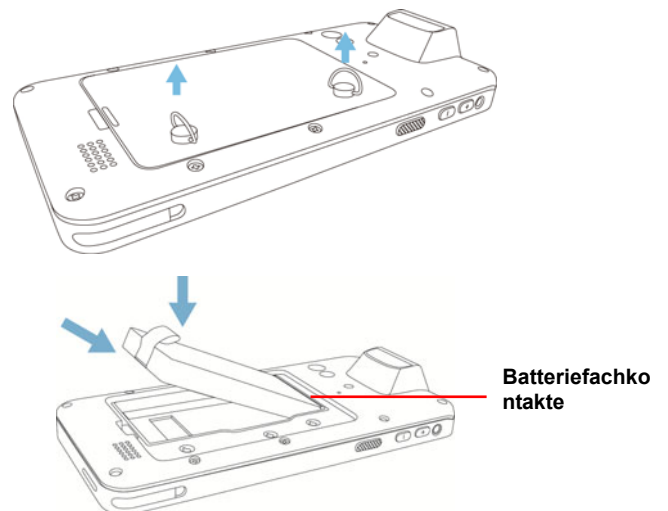

3. Drücken Sie die Batterie fest hinein.

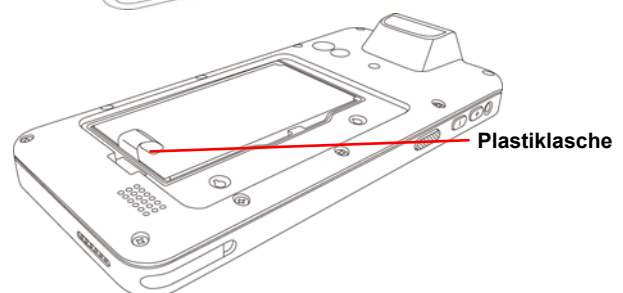

4. Bringen Sie die Batterieabdeckung wieder an.

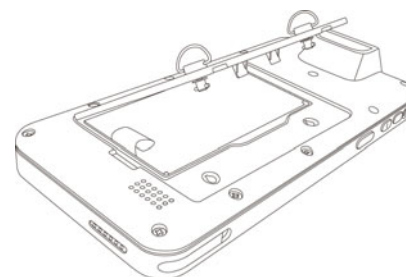

5. Ziehen Sie die beiden Verriegelungen an der Batterieabdeckung fest, indem sie im Uhrzeigersinn gedreht werden.

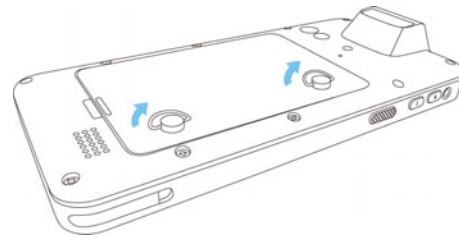

**HINWEIS:** Stellen Sie sicher, dass die Abdeckung des Batteriefachs fest verschlossen ist. Anderenfalls lässt sich das Gerät vielleicht nicht EIN schalten.

**HINWEIS:** Schließen Sie die Abdeckung des Batteriefaches nach dem Einsetzen der Batterie, um zu gewährleisten, dass das Gerät ordnungsgemäß gestartet werden kann.

**Warnung!** Es besteht das Risiko eines Feuers, wenn der Akku unsachgemäß gehandhabt wird. Den Akku NICHT öffnen, quetschen, stechen, Kontakte kurzschließen oder in Feuer oder Wasser entsorgen. NICHT versuchen den Akku zu öffnen oder reparieren. Entsorgen Sie verbrauchte Batterien gemäß den örtlichen Recyclingvorschriften.

## Aufladen der Batterie

Vor der ersten Nutzung des Gerätes müssen Sie es ca. 24 Stunden lang aufladen. Danach können Sie es 4 Stunden lang aufladen, bis die Batterie wieder die volle Kapazität hat. Laden Sie das Gerät mit dem USB-Ladekabel oder der Dockingstation wieder auf.

1. Wenn der PA720 mit dem Ladekabel verbunden ist, schieben Sie die Auslösetasten an beiden Seiten des USB-Ladekabels nach oben, um den PA720 zu sperren.
2. Verwenden Sie das USB-Ladekabel, um das Netzteil anzuschließen.
3. Verbinden Sie das AC Adapterkabel mit einer Steckdose.

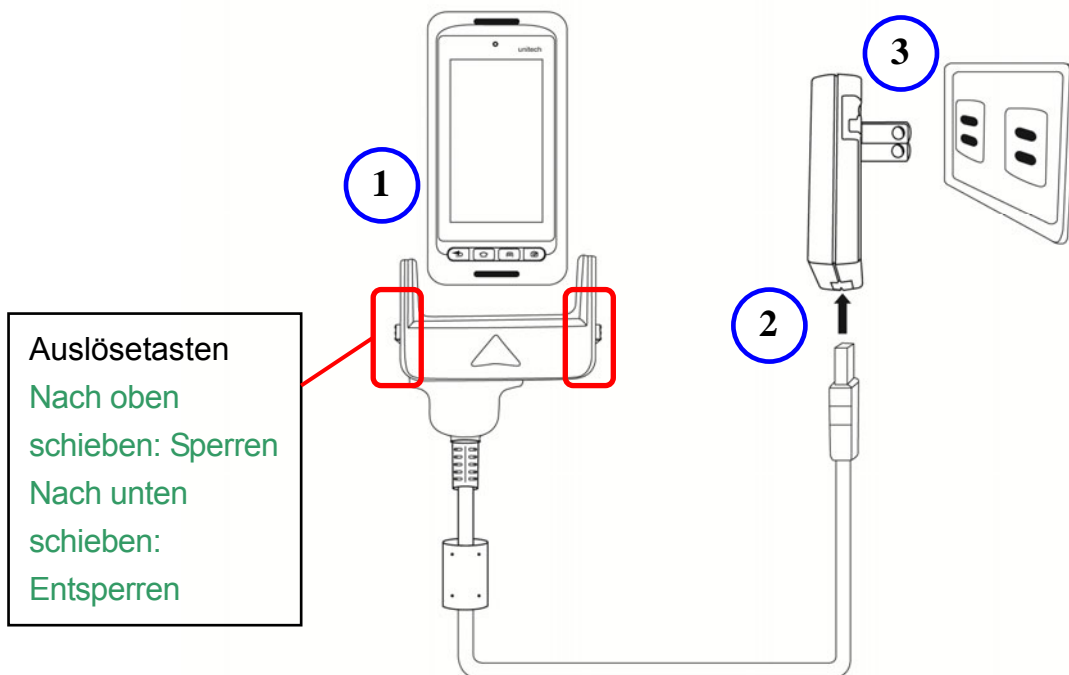

## Das Terminal erstmalig einschalten

Nach der erstmaligen Ladung des Gerätes für ca. 24 Stunden ist Ihr Gerät einsatzbereit. Sie können Ihr Gerät jetzt einschalten. Sie können die Sprache, WLAN Einstellung, sowie Datum und Uhrzeit einrichten.

### Ein/Aus-Taste

Schalten Sie Ihr Gerät durch Drücken der Einschalttaste  an der rechten Seite EIN.

## Überprüfung des LED Status

	Status	LED	Beschreibung
<b>Terminal</b>	Scan	Grüne Lampe blinkt ein Mal	Lesen erfolgreich
	Meldung	Blaue Lampe blinkt	Meldungen empfangen
	Einschalttaste	Rote Lampe leuchtet	Wird aufgeladen
		Grüne Lampe leuchtet	Voll aufgeladen

### Überprüfung des Batteriestatus

Wenn der Batteriestand während der normalen Nutzung zu Neige geht, wird ein Statussymbol für einen niedrigen oder sehr niedrigen Batteriestand auf dem Display angezeigt. Verbinden Sie Ihren PC in beiden Fällen mit USB, um Ihre Daten zu sichern und laden Sie das Gerät anschließend so schnell wie möglich auf.

## 4. Benutzung der SD/SIM-Karte

Der PA720 besitzt zwei Steckplätze für eine SD/SIM-Karte innerhalb des Batteriefachs.

### Eine SD/SIM-Karte einsetzen

1. Zum Lösen der beiden Verriegelungen an der Batterieabdeckung, indem sie gegen den Uhrzeigersinn gedreht werden. Ziehen Sie die Verriegelungen anschließend nach oben, um die Batterieabdeckung zu entfernen.

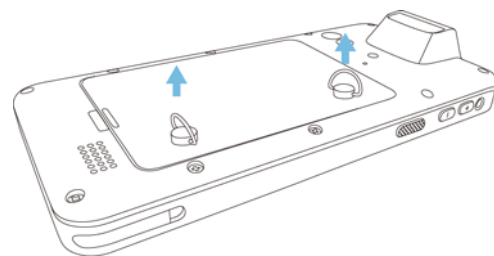
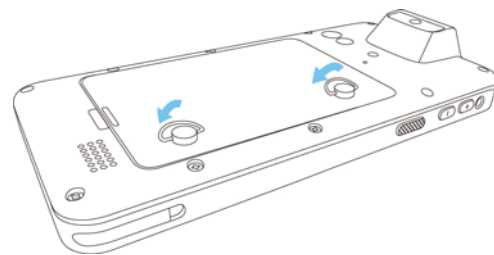

2. Entfernen Sie die Batteriefachabdeckung und die Hauptbatterie.

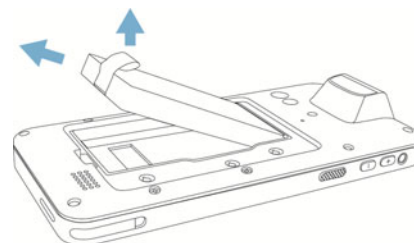

3. Jetzt können Sie auf den SD-Kartensteckplatz und SIM-Kartensteckplatz zugreifen. Setzen Sie die Batterie wieder in das Batteriefach ein.

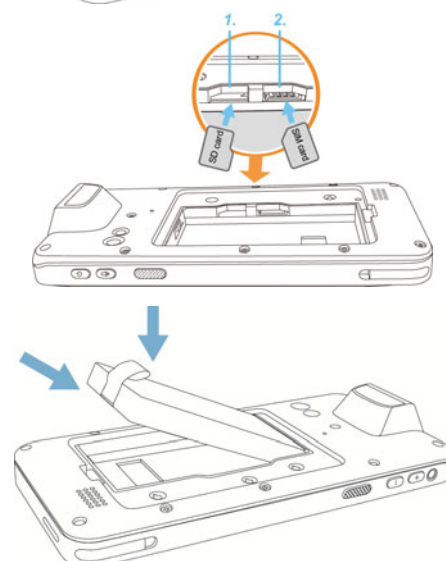

4. Bringen Sie die Batteriefachabdeckung wieder an. Ziehen Sie die beiden Verriegelungen an der Batterieabdeckung fest, indem sie im Uhrzeigersinn gedreht werden.

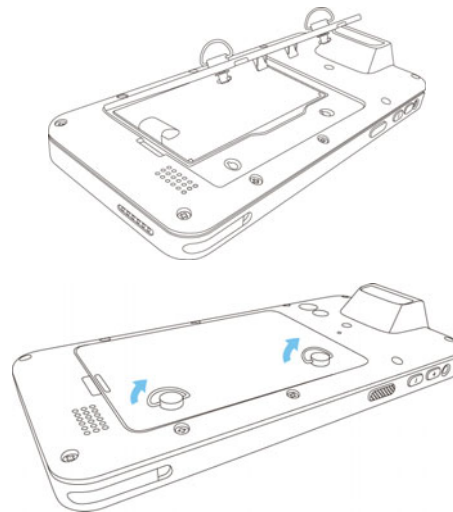

## Die SD/SIM-Karte entfernen

1. Zum Lösen der beiden Verriegelungen an der Batterieabdeckung, indem sie gegen den Uhrzeigersinn gedreht werden.
2. Entfernen Sie die Batteriefachabdeckung und die Hauptbatterie.
3. Drücken Sie auf die Karte und lassen Sie sie anschließend los. Die Karte wird herauspringen.
4. Entfernen Sie die Karte aus dem Einschub.
5. Setzen Sie die Batterie wieder in das Batteriefach ein.
6. Bringen Sie die Batteriefachabdeckung wieder an.
7. Ziehen Sie die beiden Verriegelungen an der Batterieabdeckung fest, indem sie im Uhrzeigersinn gedreht werden.

**ACHTUNG!** Sichern Sie bitte Ihre Daten vor dem Einlegen der SIM-Karte, um Datenverluste wegen einer schwachen Batterie zu vermeiden.

# 1. Paquete

---

Asegúrese de que los siguientes contenidos estén en el interior de la caja de regalo PA720.

Si faltase algo o estuviese dañado, póngase en contacto con su representante de Unitech.

## Contenidos del paquete estándar

- Terminal PA720
- Batería
- Cinta para la mano
- Declaraciones de cumplimiento regulatorio

## Accesorio opcional

- Base del USB de ranura individual
- Base Ethernet de ranura individual
- Base Ethernet de 4 ranuras
- Cargador de terminal de 4 ranuras
- Cargador de batería de 4 ranuras
- Cubierta de cable de comunicación y carga USB
- Conexiones + Adaptador de Corriente
- Lápiz puntero

## 2. Detalle del producto

### Vista frontal del PA720

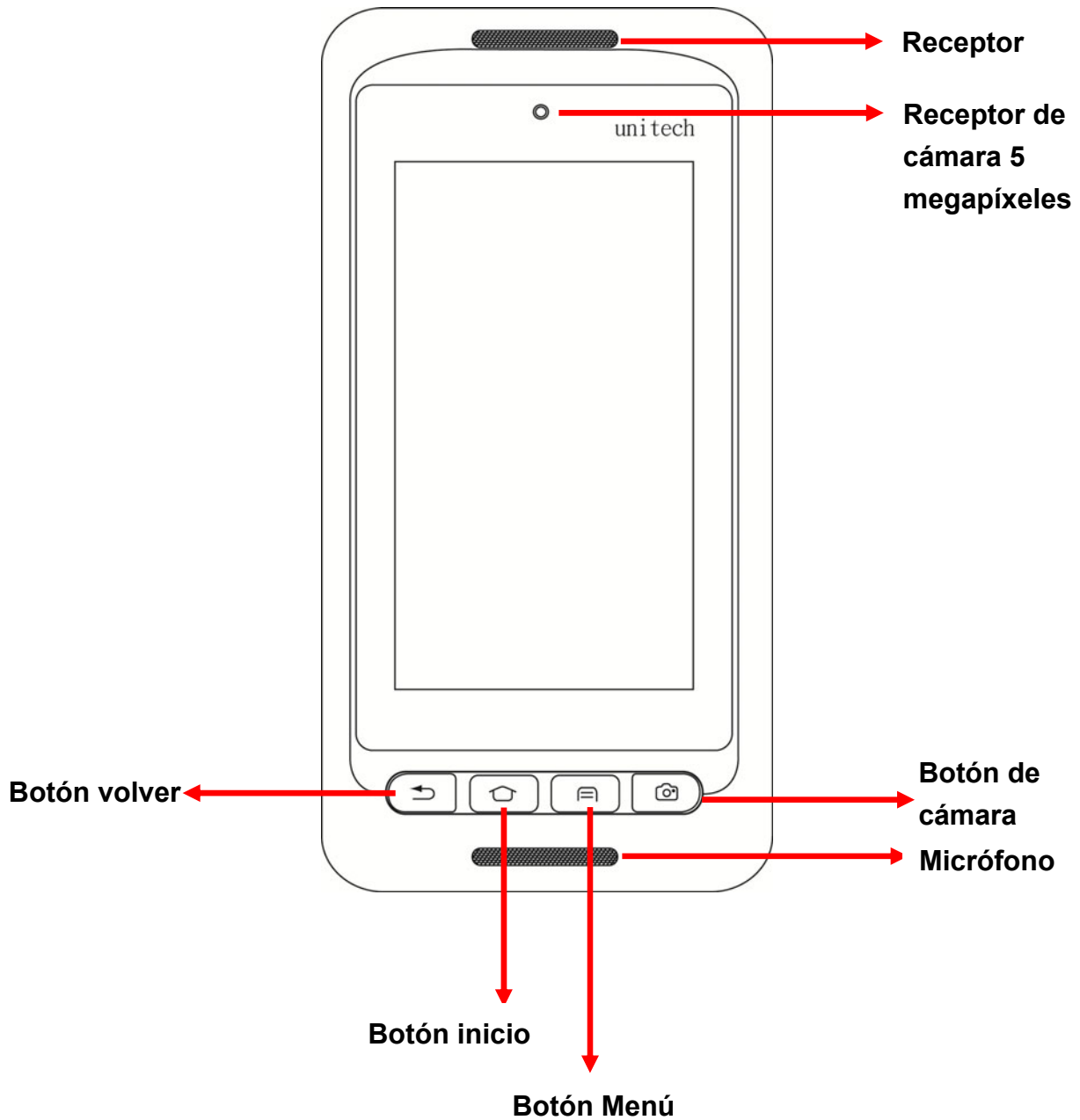



## Vista posterior del PA720

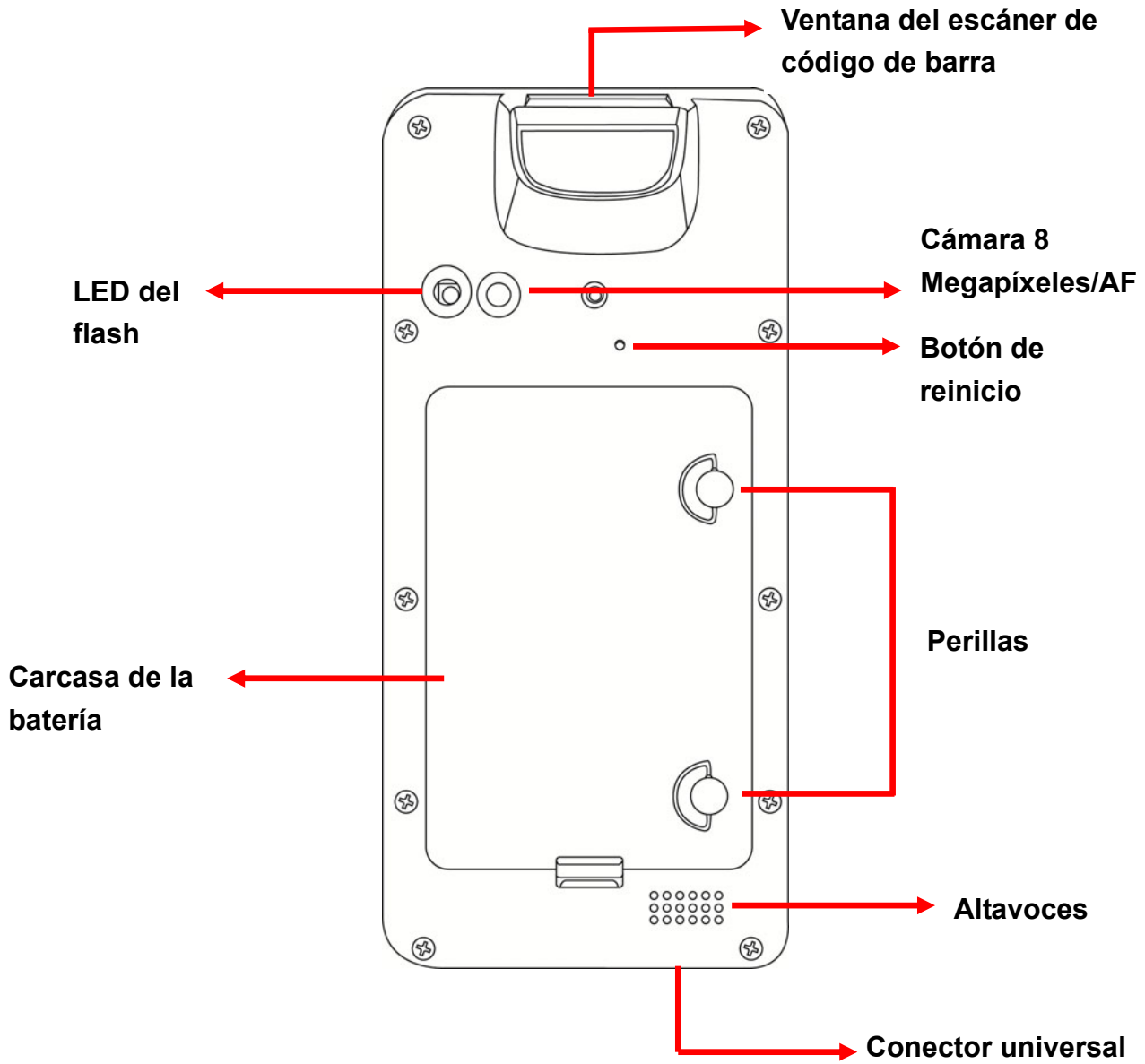

## Vista Lateral Izquierda y Frontal del PA720

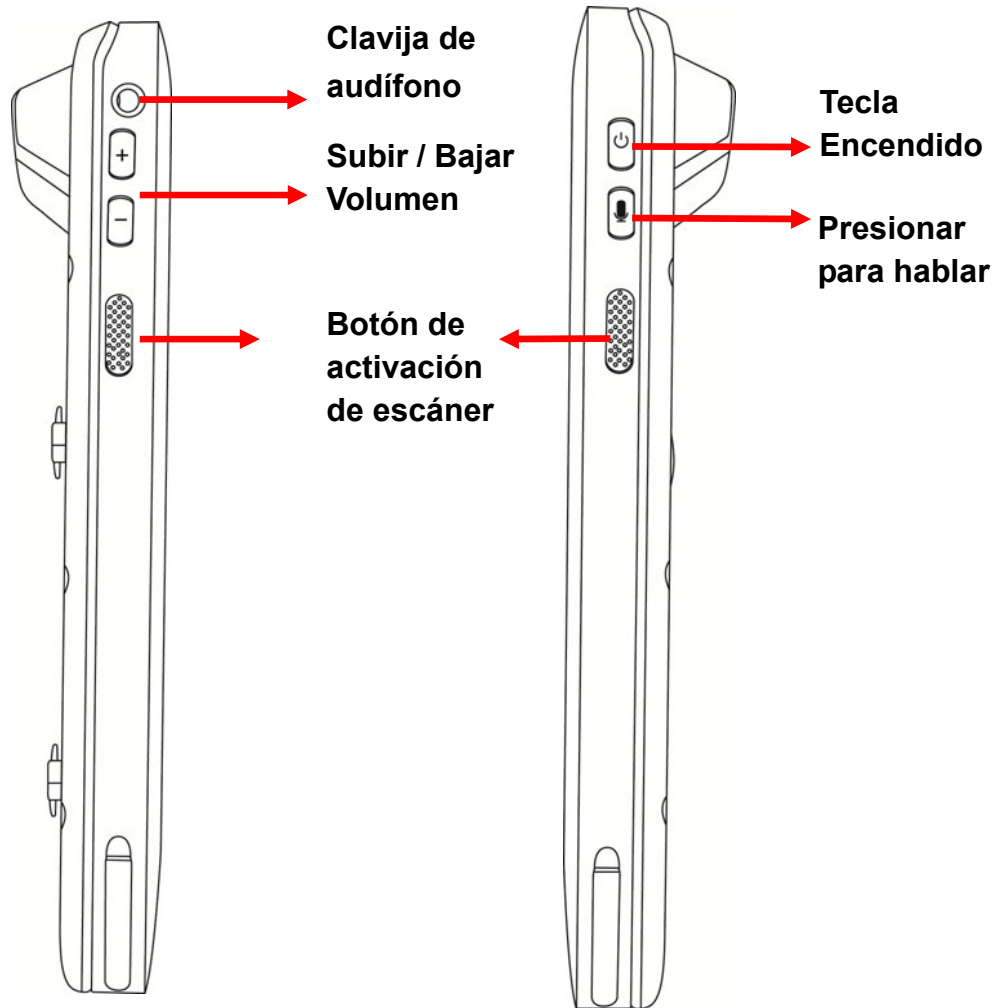

## 3. Primeros pasos

### Instalando la Batería

1. Gire las dos perillas de la tapa de la batería en el sentido contrario a las agujas del reloj para aflojarlas. Y extraiga las dos perillas para abrir la tapa de la batería.

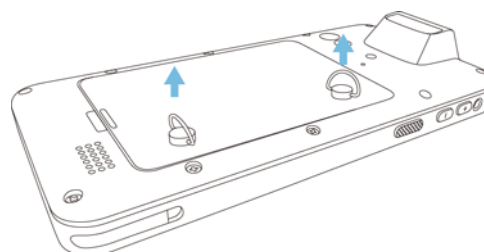
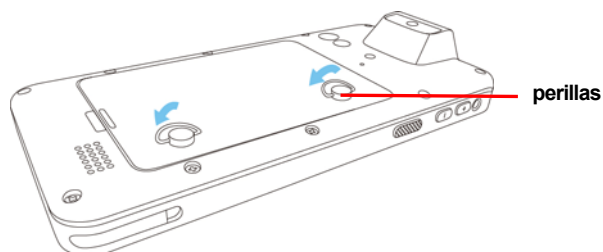

2. Deslice y coloque la batería asegurándose de que los contactos estén alineados con los contactos del compartimento.

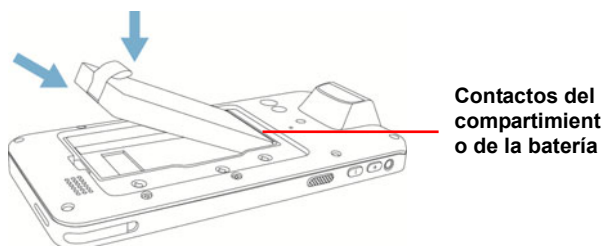

3. Use su dedo pulgar para colocar la batería en su sitio.

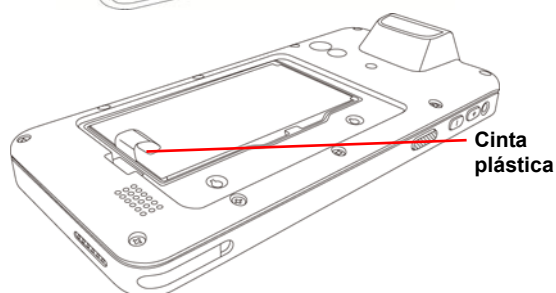

4. Coloque de nuevo la tapa de la batería.

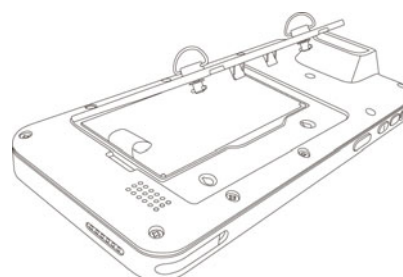

5. Gire las dos perillas de la tapa de la batería en el sentido de las agujas del reloj para fijarlas.

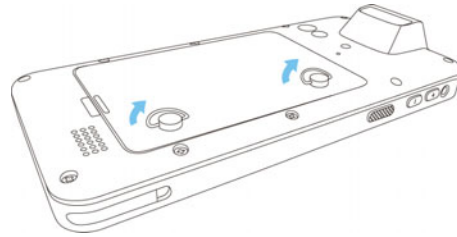

**NOTA:** Asegure que la tapa de la batería esté firmemente cerrada, ya que de lo contrario no podrá ENCENDER la terminal.

**NOTA:** Para encender su dispositivo correctamente, asegúrese de volver a colocar la carcasa de la batería tras la instalación de la misma.

**¡ADVERTENCIA!** Hay un riesgo de incendio y quemaduras si la batería se manipula incorrectamente. No desmonte, golpee, perforo, corte los contactos externos o deseche la batería en un fuego o en el agua. No intente abrir o realizar mantenimiento en la batería. Deshágase de las baterías usadas siguiendo la normativa de reciclaje local de su región.

## Recargando la Batería

Antes de usar el terminal por primera vez, necesita cargarlo durante 24 horas. Después de eso, puede carga el terminal durante 4 horas para recargar la batería a su máxima capacidad. Cambie el terminal usando el cable de carga USB o la estación de carga.

1. Cuando el PA720 ha sido conectado al cable de carga, pulse hacia arriba los botones de liberación de ambos lados del cable de carga USB para bloquear el PA720.
2. Use el cable de carga USB para conectar el adaptador CA.
3. Enchufe el cable de adaptador AC dentro de la toma de corriente eléctrica.

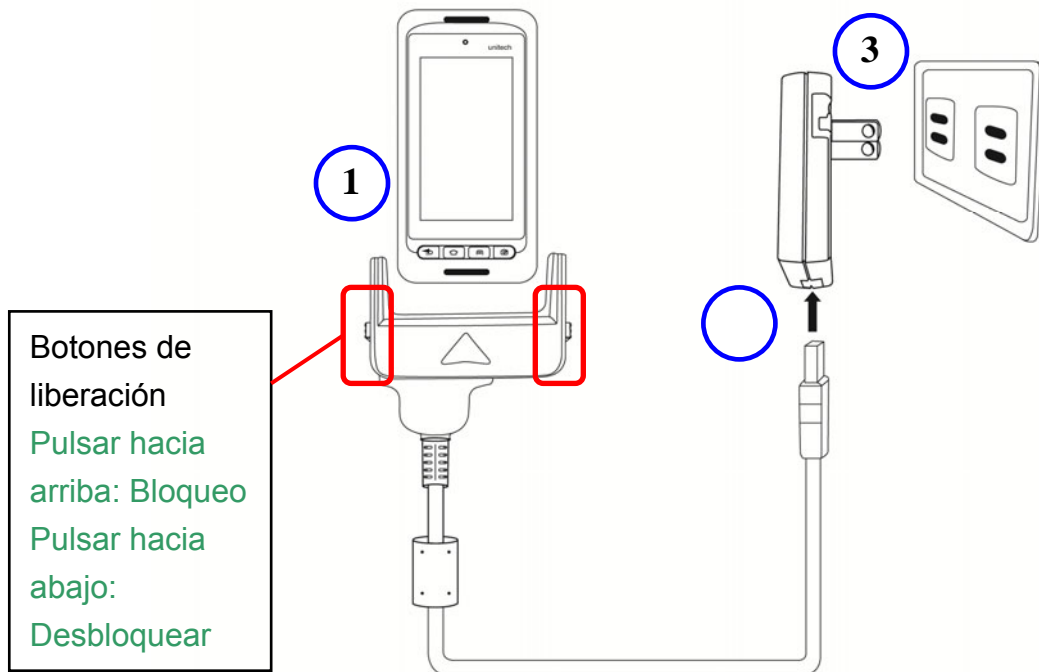

## Encendido del terminal por primera vez

Cuando haya cargado inicialmente su dispositivo durante 24 horas, el dispositivo estará listo para ser utilizado. Ahora puede inicializar su dispositivo. Puede configurar los idiomas, la configuración wifi, la fecha y la hora.

### Botón de encendido

Encienda su aparato apretando el botón de encendido  en el lateral derecho del terminal.

## Comprobación de los LED de estado

	Estado	LED	Descripción
Terminal	Escanear	La luz verde parpadeará una vez	Lectura correctamente
	Mensaje	Luz azul parpadea	Mensaje recibidos
	Encendido	Luz roja sólida	Está siendo cargado
		Luz verde sólida	Cargado completamente

### Comprobando el estado de la batería

Si el nivel de la batería es muy bajo durante el uso normal del dispositivo, aparecerá un icono de estado en la pantalla indicando el estado de batería baja o muy baja. En ambos casos, conéctelo al ordenador con el USB para realizar una copia de seguridad de sus datos y entonces recargue el dispositivo lo antes posible.

## 4. Usando la tarjeta SIM/SD

El PA720 tiene dos ranuras para una tarjeta SIM/SD dentro del compartimento de la batería.

### Inserción de la tarjeta SIM/SD

1. Gire las dos perillas de la tapa de la batería en el sentido contrario a las agujas del reloj para aflojarlas. Y extraiga las dos perillas para abrir la tapa de la batería.

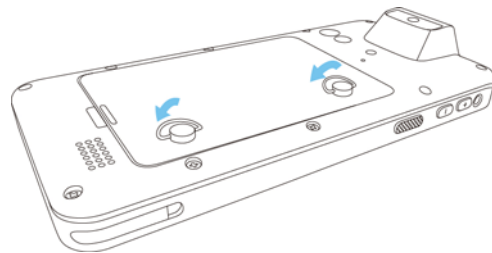

2. Remueva la carcasa de la batería y la batería principal.

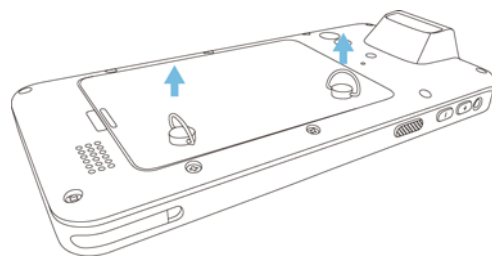

3. Ahora puede acceder a la ranura de la tarjeta SD y a la ranura de la tarjeta SIM. Coloque la batería en la carcasa de la batería.

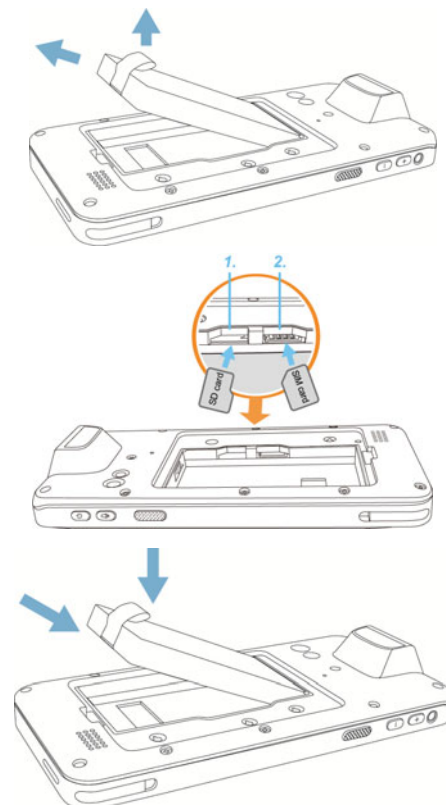

4. Vuelva a colocar la carcasa de la batería.  
Gire las dos perillas de la tapa de la batería en el sentido de las agujas del reloj para fijarlas.

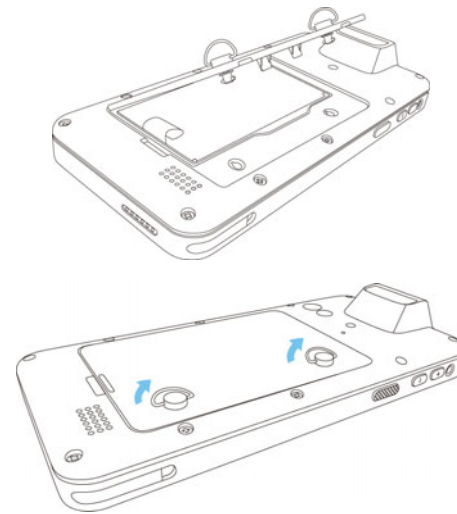

### **Extracción de la tarjeta SIM/SD**

1. Gire las dos perillas de la tapa de la batería en el sentido contrario a las agujas del reloj para aflojarlas.
2. Remueva la carcasa de la batería y la batería principal.
3. Presione la tarjeta hacia adentro y suéltela. La tarjeta saldrá hacia fuera.
4. Extraiga la tarjeta de la ranura.
5. Coloque la batería en la carcasa de la batería.
6. Vuelva a colocar la carcasa de la batería.
7. Gire las dos perillas de la tapa de la batería en el sentido de las agujas del reloj para fijarlas.

**¡CUIDADO!** Antes de instalar la tarjeta SIM, por favor haga copia de seguridad de sus datos para evitar cualquier pérdida de datos a causa de batería baja.



# 1. Contenu

---

Veillez s'il vous plaît vous assurer que les contenus suivants sont dans la boîte PA720.

Si quelque chose est manquant ou endommagé, veuillez s'il vous plaît contacter votre représentant unitech.

## **Contenu standard**

- Terminal PA720
- Batterie
- Dragonne
- Déclarations de conformité à la réglementation

## **Accessoires en option**

- Station d'accueil USB simple slot
- Station d'accueil Ethernet simple slot
- Station d'accueil Ethernet 4 emplacements
- 4 Fente Terminal Chargeur
- Chargeur de batterie 4 emplacements
- Fiche du câble USB de chargement et communication
- Adaptateur de prise + Adaptateur secteur
- Stylet

## 2. Détail du produit

---

### PA720 Vue de face

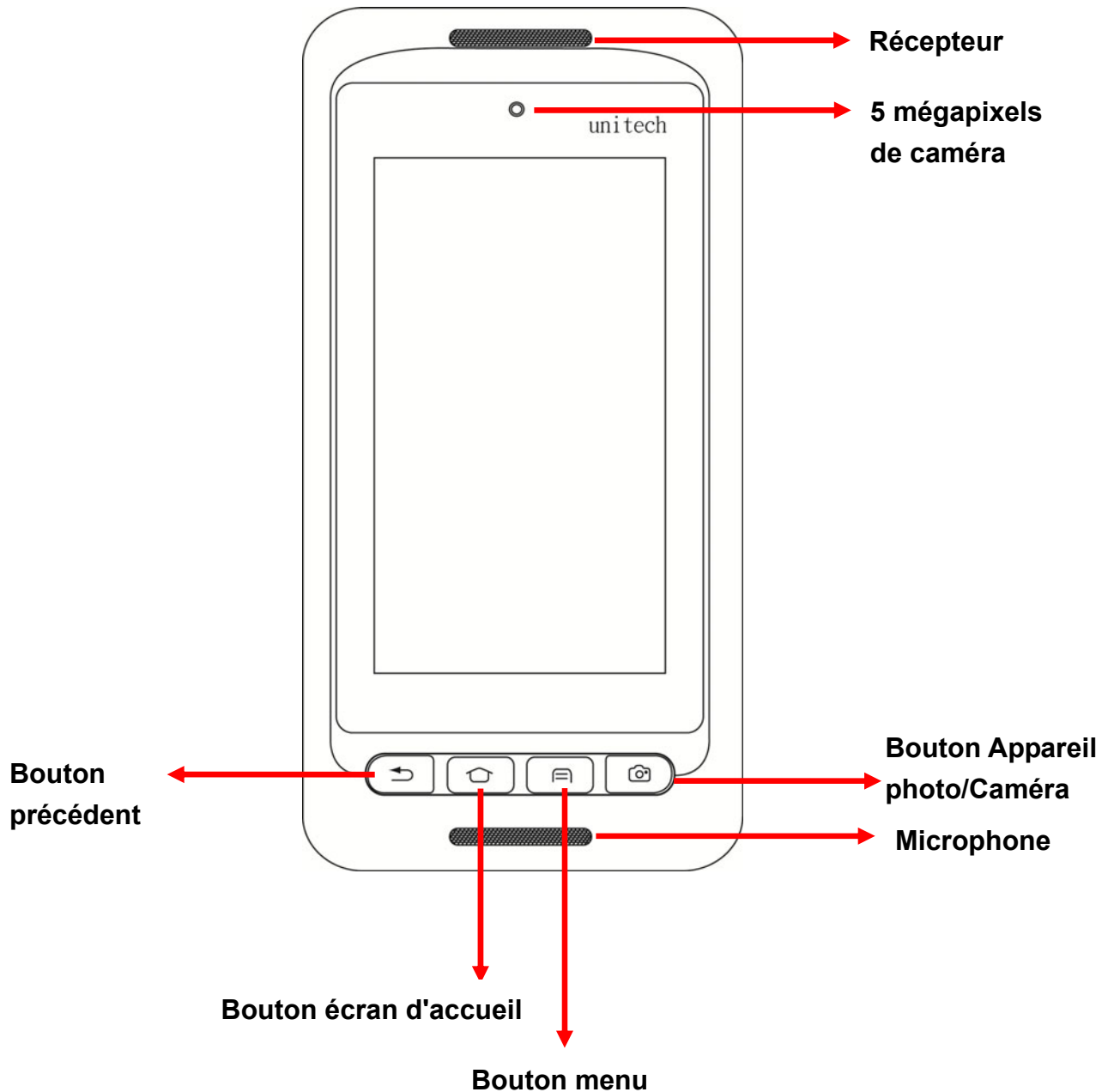

## PA720 Vue de derrière

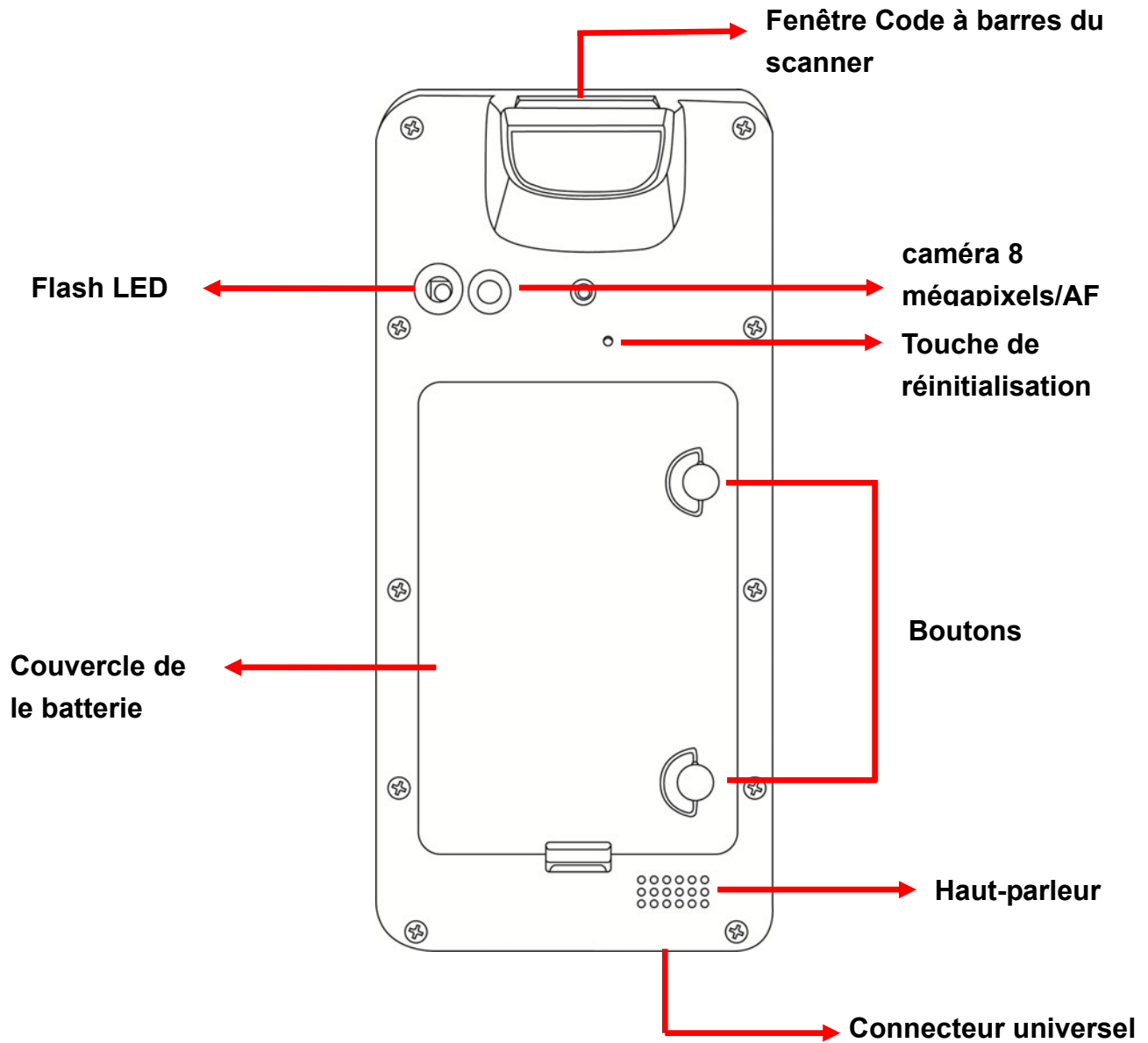

## PA720 Vue du côté gauche et du côté droit

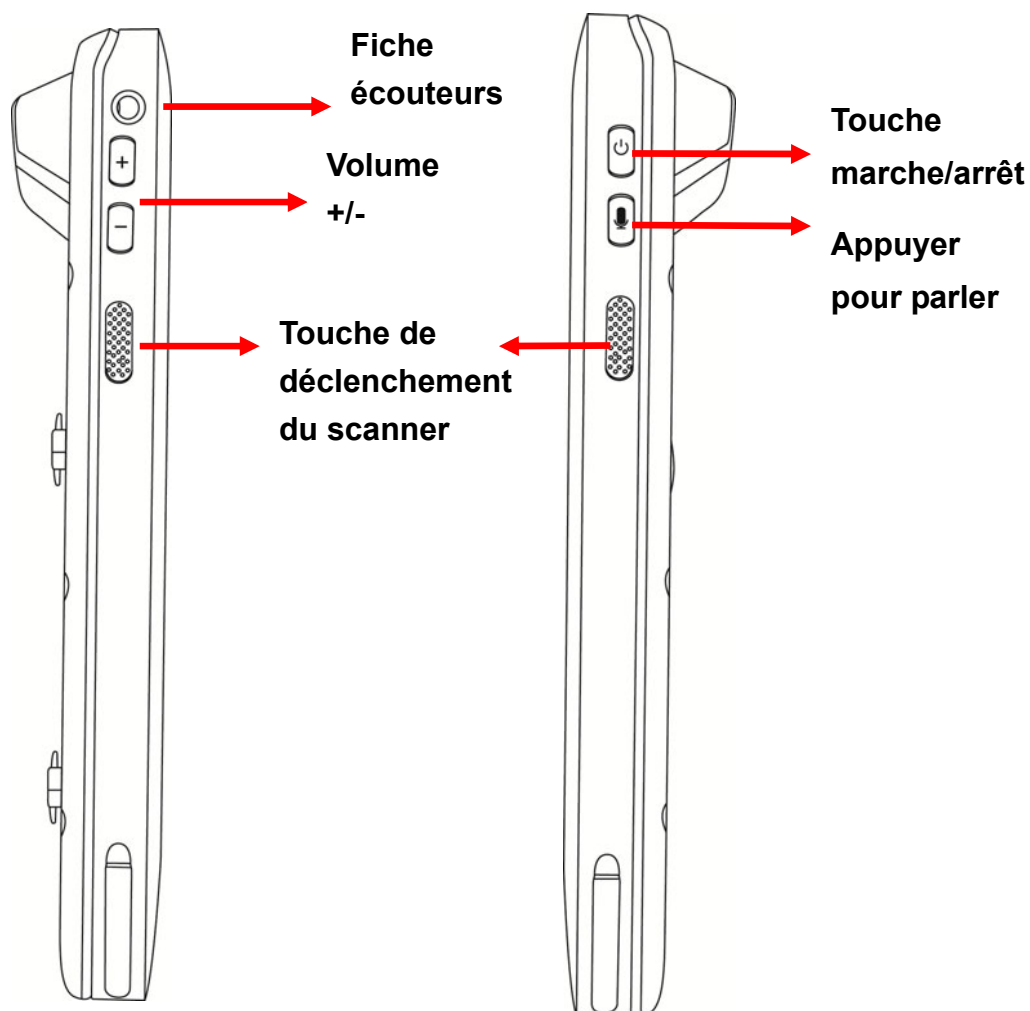

## 3. Commencer

### Installer la pile

1. Desserrez les deux boutons du cache de la batterie en tournant dans le sens antihoraire. Et tirez les deux boutons jusqu'à retirer le cache de la batterie.

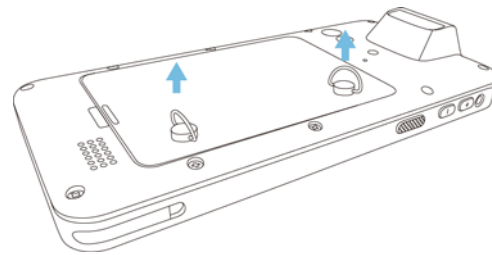
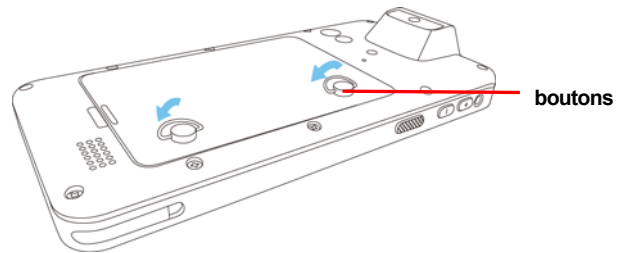

2. Placez le jeu de pile, en veillant que les contacts de pile sont alignés avec les contacts dans le compartiment.

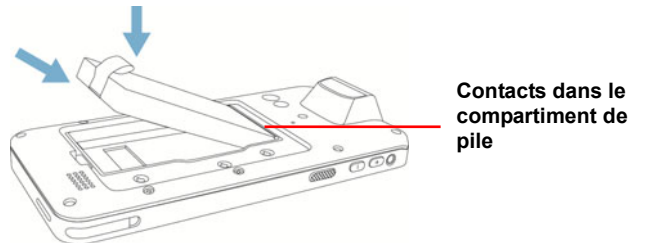

3. Utilisez votre pouce pour enclencher la batterie en place.

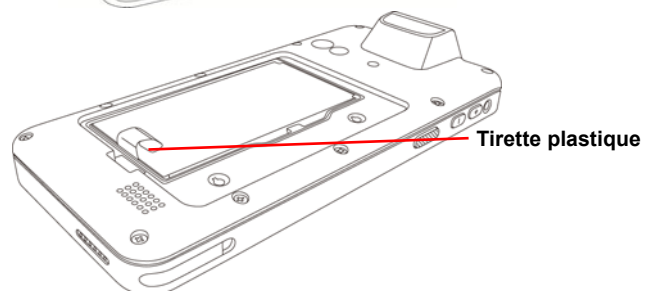

4. Remettez le cache de la batterie.

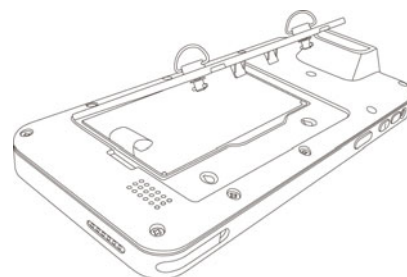

5. Serrez les deux boutons sur le couvercle de la batterie en tournant dans le sens horaire.

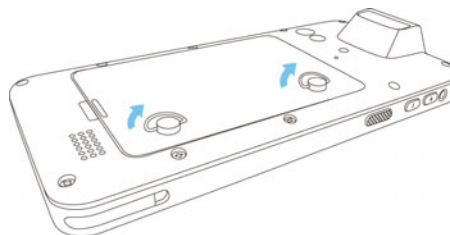

**NOTE:** Vérifier que le couvercle du compartiment de la batterie est bien fermé, sinon vous seriez incapable d'allumer le terminal.

**NOTE:** Pour allumer l'appareil correctement, assurez-vous de remplacer le couvercle du compartiment de la batterie après l'installation de la pile.

**ATTENTION!** Il y a un risque d'incendie et de brûlures si la batterie est manipulée incorrectement. NE PAS démonter, écraser, percer, court-circuiter, brûler, ou immerger la batterie. NE PAS tenter d'ouvrir ou de réparer la batterie. Jetez les batteries usagées conformément aux directives locales de recyclage dans votre région.

## Chargement de la pile

Avant d'utiliser le terminal pour la première fois, vous devez le charger pendant environ 24 heures. Après cela, vous pouvez charger le terminal pendant 4 heures pour recharger la batterie à pleine capacité. Chargez le terminal en utilisant le câble de charge USB ou la station d'accueil.

1. Une fois le PA720 connecté au câble de charge, appuyez sur les boutons de déverrouillage sur les deux côtés du câble de recharge USB pour verrouiller PA720.
2. Utilisez un câble de charge USB pour connecter l'adaptateur secteur.
3. Brancher le cordon d'adaptateur AC à la prise de courant.

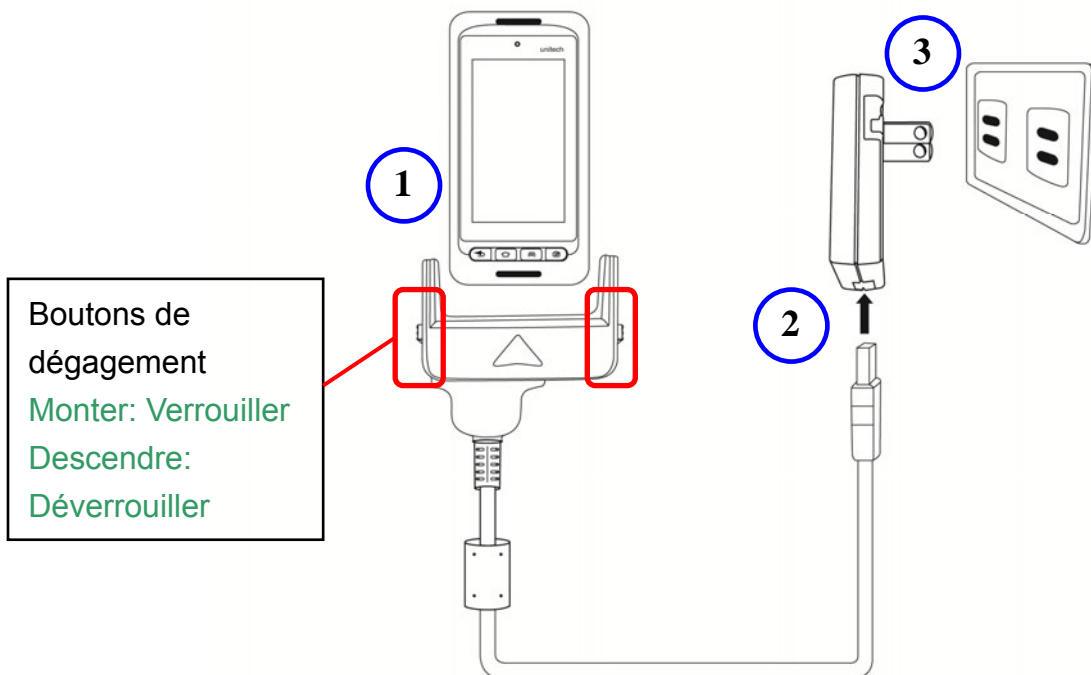

## Mettre en marche pour la première fois le PA820

Après avoir d'abord chargé votre appareil pendant environ 24 heures, le dispositif est prêt à être utilisé. Vous pouvez maintenant démarrer votre appareil. Vous pouvez ensuite configurer les langues, le Wifi, la date et l'heure.

### Touche de mise sous tension/mise en marche

Allumez votre appareil en appuyant la touche de démarrage  sur le panneau avant.

## Vérification du statut DEL

	Statut	LED	Description
<b>Terminal</b>	Numération	La lampe verte clignote une fois	Lecture effectuée avec succès
	Message	La lumière bleue clignote	Message reçu
	Touche de démarrage	La lampe rouge est allumée	En Charge
		La lampe verte est allumée	Complètement chargé

### Vérification de l'état de la batterie

Si le niveau de la batterie devient faible au cours d'une utilisation normale, une icône d'état apparaît sur l'écran de l'appareil indiquant une batterie faible ou très faible. Dans les deux cas, connectez votre appareil à un PC via USB pour sauvegarder vos données, puis rechargez votre appareil dès que possible.



## 4. Utiliser la carte SIM ou SD

PA720 a un espace pour une carte SIM ou SD à l'intérieur du compartiment de la batterie.

### Insérer une carte SIM ou SD

1. Desserrez les deux boutons du cache de la batterie en tournant dans le sens antihoraire. Et tirez les deux boutons jusqu'à retirer le cache de la batterie.

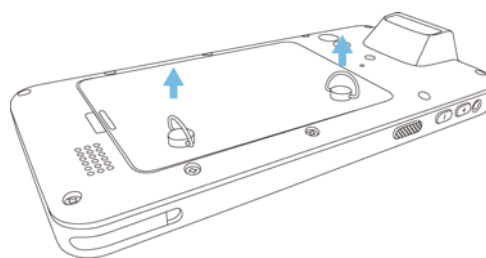
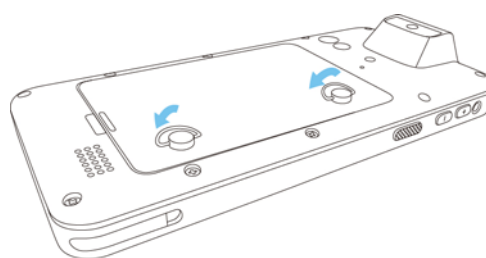

2. Enlever le capot de la batterie et la batterie principale.

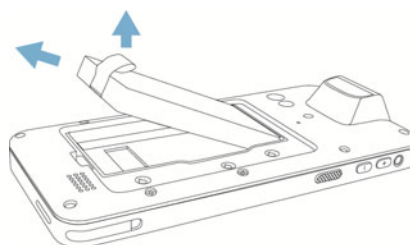

3. Maintenant, vous pouvez accéder aux emplacements pour cartes SIM et SD. Remettez la batterie dans le couvercle de la batterie.

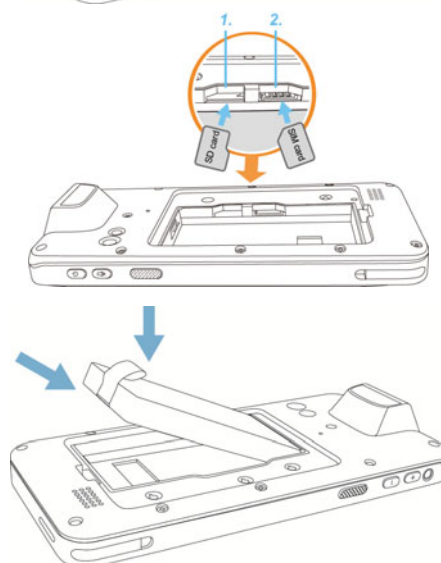

4. Remettez le couvercle de la batterie. Serrez les deux boutons sur le couvercle de la batterie en tournant dans le sens horaire.

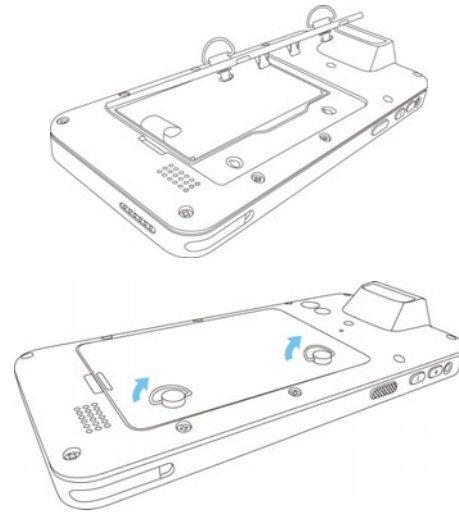

## Enlever la carte SIM ou SD

1. Desserrez les deux boutons du cache de la batterie en tournant dans le sens antihoraire.
2. Enlever le capot de la batterie et la batterie principale.
3. Appuyez sur la carte et relâcher. La carte sort.
4. Enlevez la carte.
5. Remettez la batterie dans le couvercle de la batterie.
6. Remettez le couvercle de la batterie.
7. Serrez les deux boutons sur le couvercle de la batterie en tournant dans le sens horaire.

**PRECAUTION!** Avant d'installer la carte SIM, sauvegardez vos données pour éviter la perte de données à cause d'une batterie faible.

## 1. パッケージ

---

以下の品目が PA720 ギフトボックスに含まれていることを確認してください。

欠品や破損の際には、Unitech の担当者に連絡してください。

### 標準パッケージ内容

- PA720 ターミナル
- バッテリー
- ハンドストラップ
- 規制対応ステートメント

### オプション付属品

- シングルスロット USB クレードル
- シングルスロットイーサネットクレードル
- 4 スロットイーサネットクレードル
- 4 スロットターミナル充電器
- 4 スロット充電器
- USB 充電および通信用ケーブルキャップ
- プラグ + 電源アダプタ
- スタイラス

## 2. 製品の詳細

### PA720 前面図

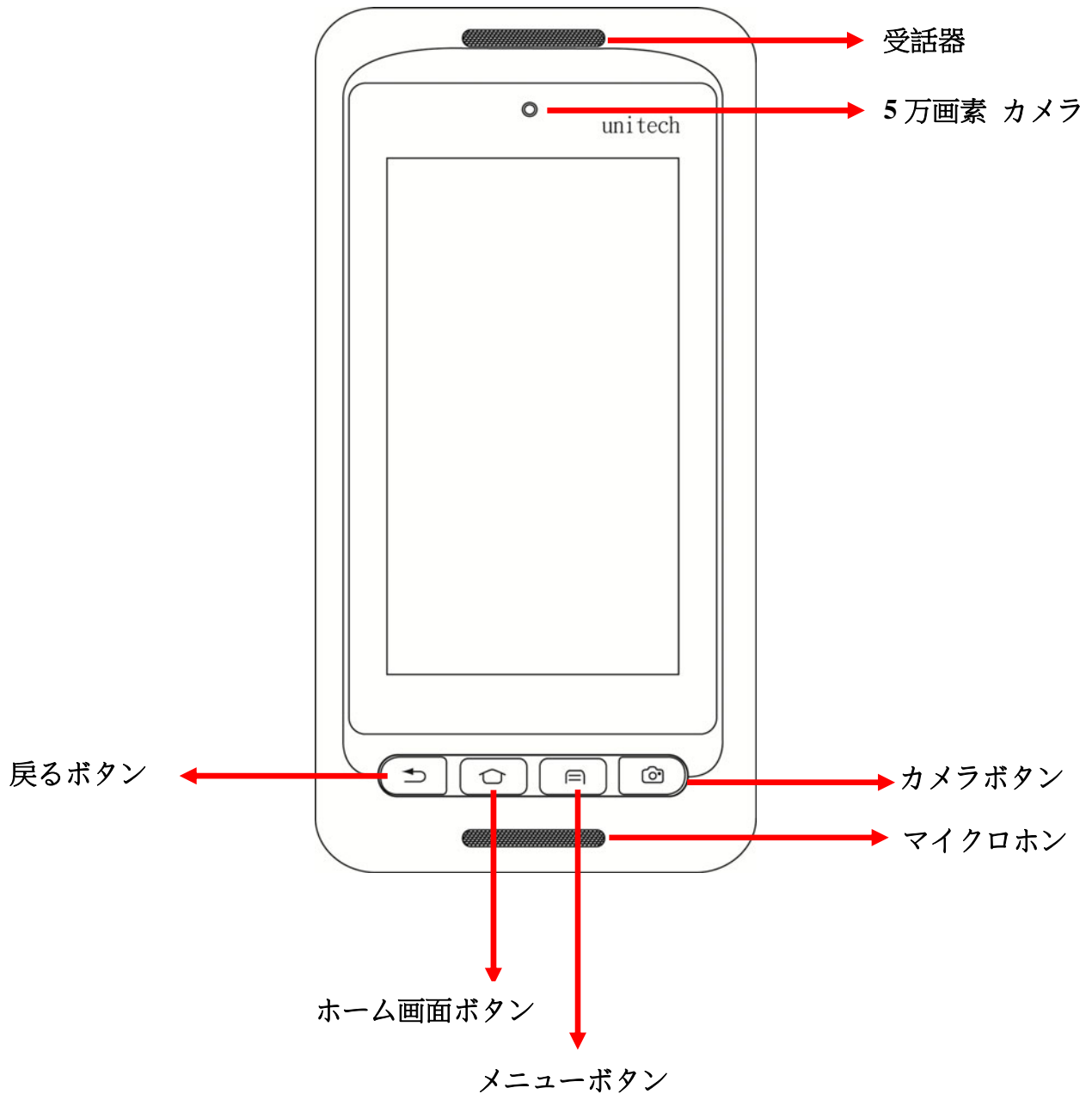

## PA720 後面図

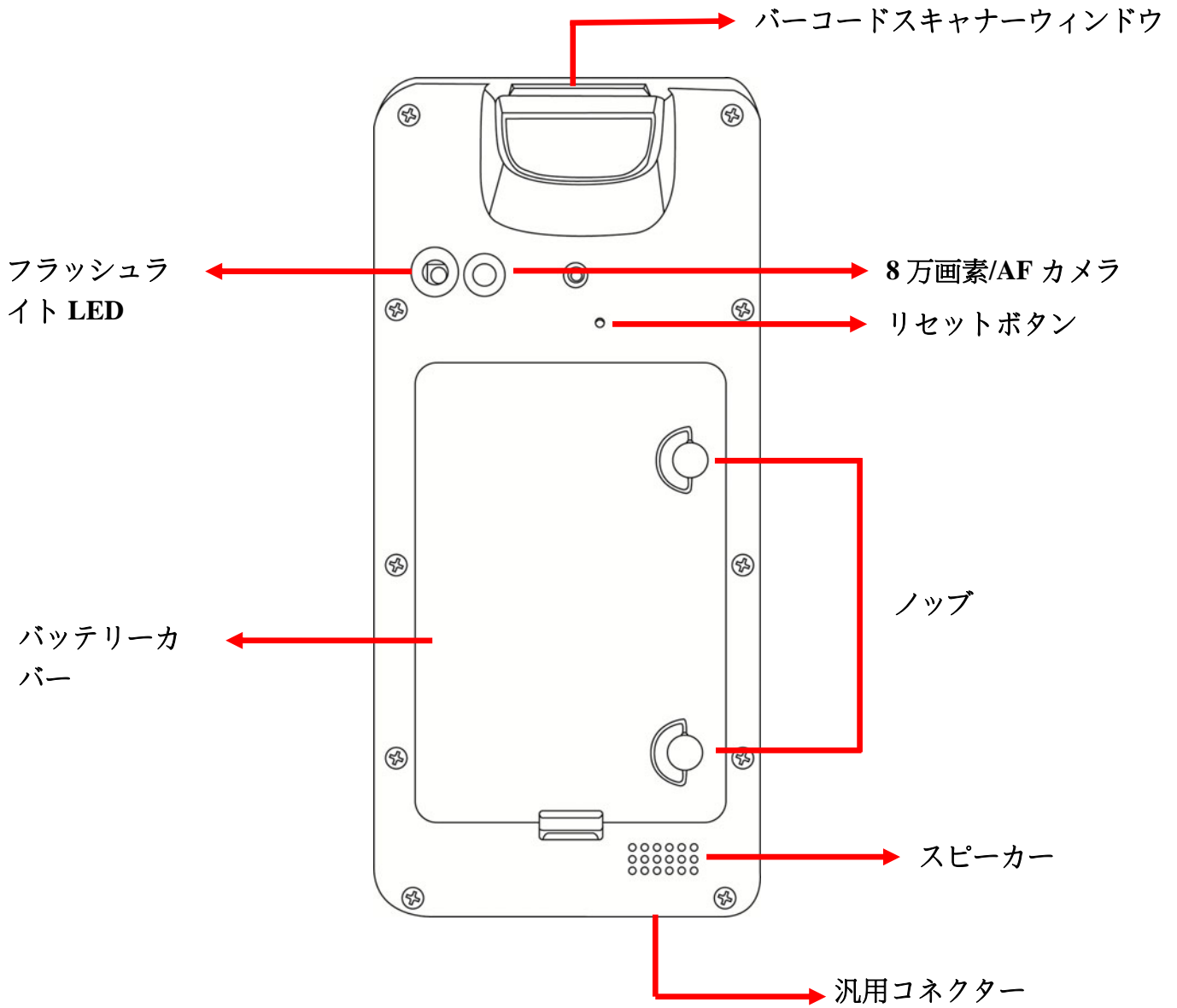

## PA720 左視図と右視図

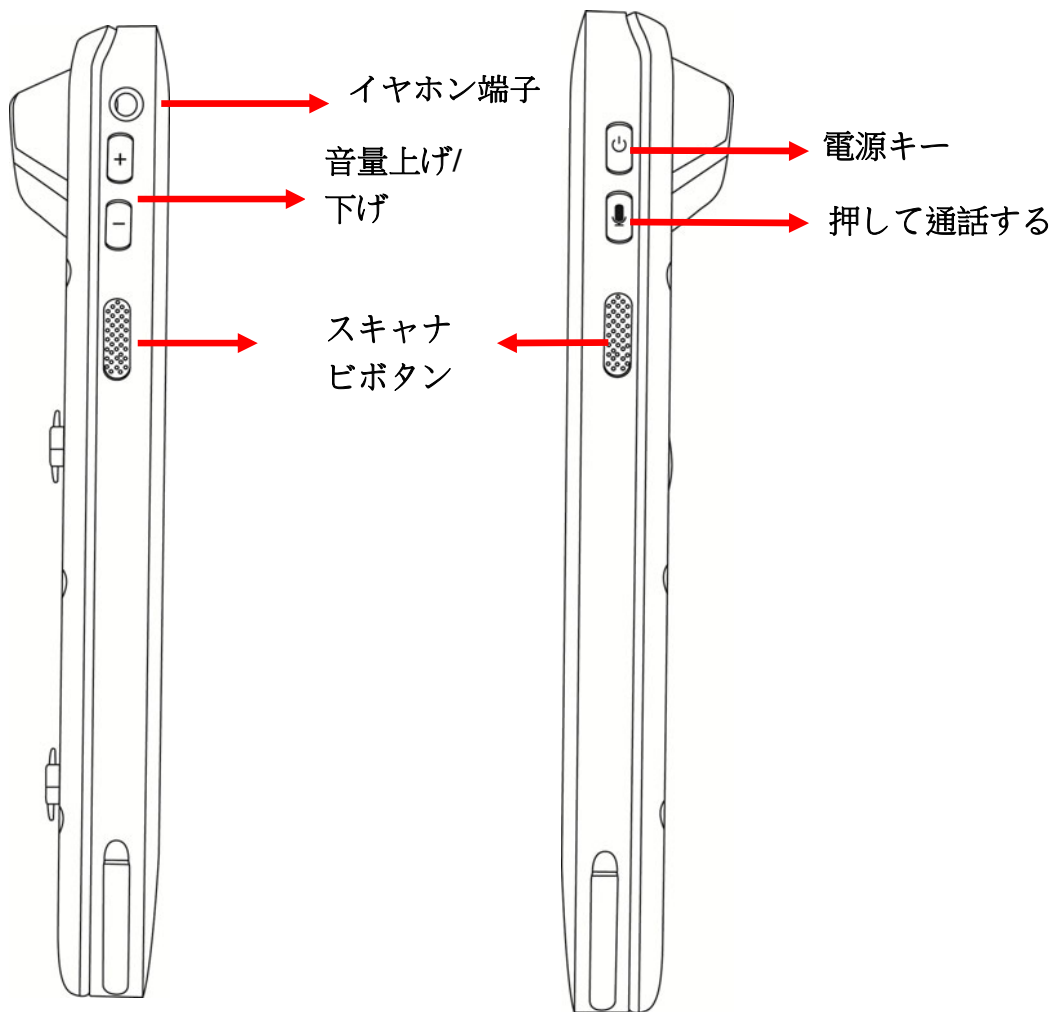

### 3. はじめに

#### 電池の取り付け方

1. バッテリーカバー上の2本のノブを反時計回りに緩めます。バッテリーカバーを取り外すには2本のノブを引き出します。

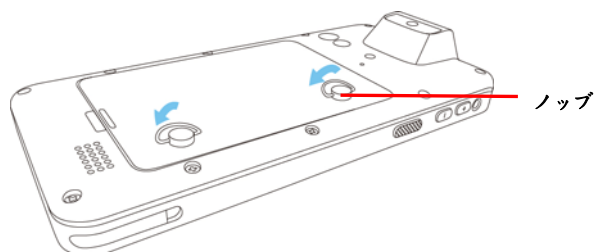

2. 電池パックをスライドして固定し、電池の接点が電池室の接点と合わせることを確認してください。

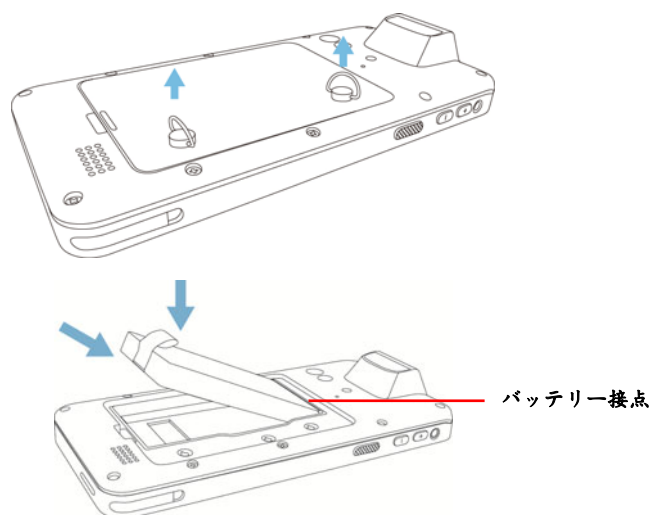

3. 親指でバッテリーを所定の位置に填めてください。

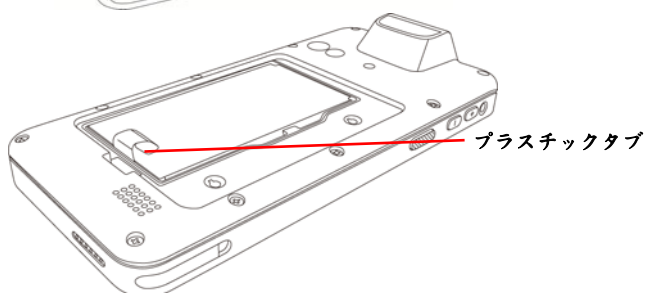

4. バッテリーカバーを戻します。

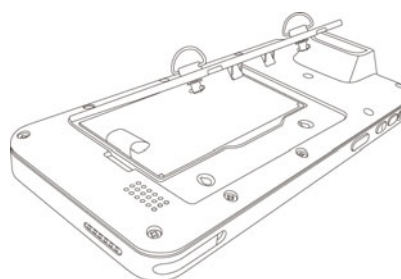

5. バッテリーカバー上の2本のノブを時計回りに締めます。

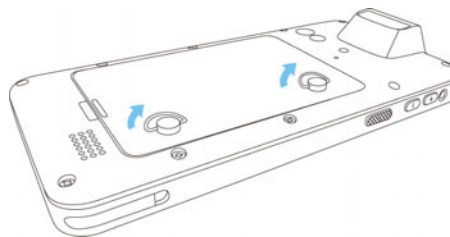

**メモ:** バッテリーカバーがきちんと嵌っていないと、電源が入らない場合があります。

**メモ:** 正しくデバイスの電源を入れるには、バッテリー取り付け後にバッテリーカバーを必ず元のように装着してください。

**警告!** バッテリーパックを正しく扱わないと火災および火傷の恐れがあります。バッテリーの分解、破碎、破裂、短絡、外部接触あるいは火中または水中への廃棄は行わないでください。バッテリーパックを開けたり修理しようとししないでください。使用済バッテリーはお住まいの地域のリサイクルガイドラインに従って処分してください。



## バッテリーの充電

ターミナルを初めてお使いになる前に、約 24 時間の充電が必要です。その後、ターミナルを 4 時間充電してバッテリーをフル容量まで再充電できます。USB 充電ケーブルまたはドッキングステーションを使用してターミナルを充電します。

1. PA720 を充電ケーブルに接続した後、PA720 をロックするには USB ケーブルの両側上のリリースボタンを押し上げます。
2. USB 充電ケーブルを AC アダプタに接続します。
3. AC アダプターの電源をコンセントに差し込みます。

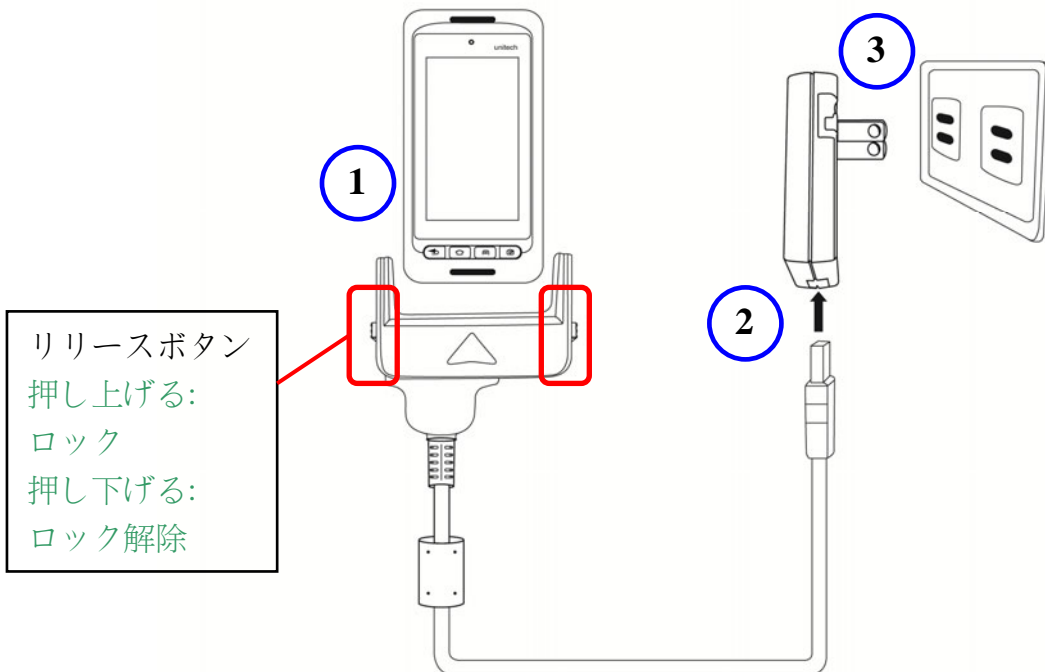

## 本体の初回起動方法

デバイスを最初に使用するには、**24** 時間デバイスを充電する必要があります。これでデバイスの起動が可能です。それから言語、WiFi および日時を設定できます。

### 電源オンボタン

ターミナル右側にある電源ボタン  を押してデバイスをオンにできます。

## LED ステータスの確認

	本体	LED	説明
ターミナル	スキャン	緑ランプが 1 回点滅	読み込みが正常に行われています
	メッセージ	青ランプ点滅	メッセージ受信完了
	電源	赤ランプ点灯	緑ランプ点灯
		充電中です	完全充電状態です

### バッテリーステータス(状態)の確認

通常使用中にバッテリーレベルが低くなると、低バッテリー状態または超低バッテリー状態を示すステータス(状態)アイコンがデバイス画面に表示されます。いずれの場合でも、**USB** 経由で **PC** に接続してデータのバックアップを行い、デバイスをなるべく早く充電してください。

## 4. SD/SIM カードの使い方

PA720 の電池室にはSD/SIM カード用スロットが 2 つ内蔵されています。

### SD/SIM カードの挿入

1. バッテリーカバー上の 2 本のノブを反時計回りに緩めます。バッテリーカバーを取り外すには 2 本のノブを引き出します。

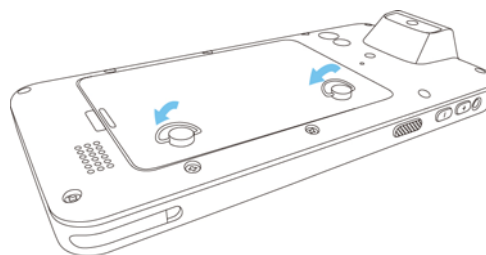

2. バッテリーカバーとバッテリーを取り外します。

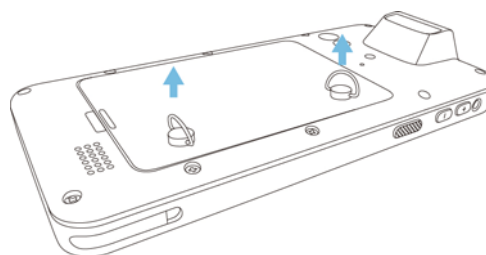

3. これで、SD カードスロットと SIM カードスロットにアクセスできます。バッテリーを戻します。

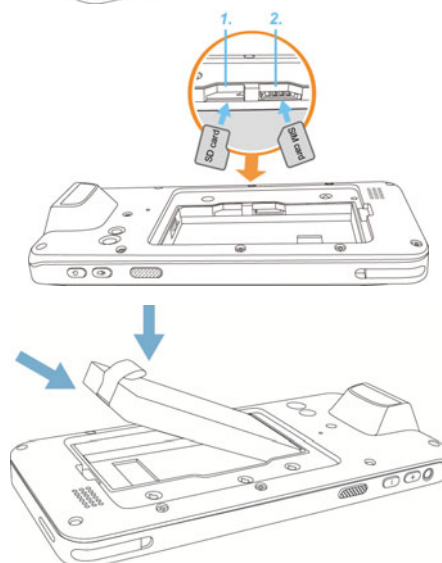
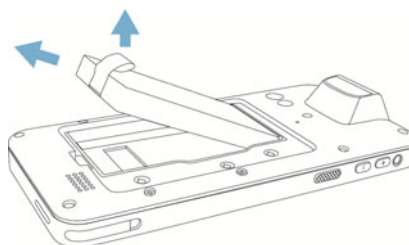

4. バッテリーカバーを取り付けます。バッテリーカバー上の2本のノブを時計回りに締めます。

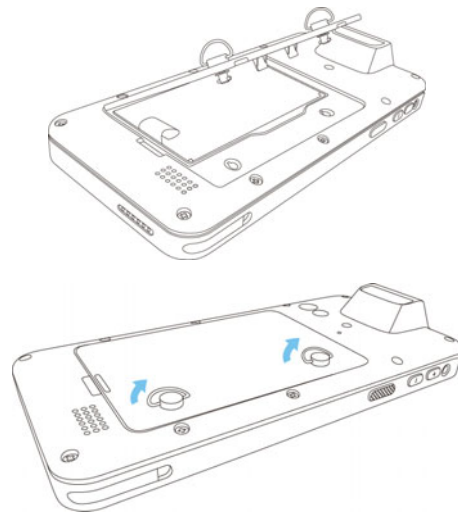

## SD/SIM カードの取り外し

1. バッテリーカバー上の2本のノブを反時計回りに緩めます。
2. バッテリーカバーとバッテリーを取り外します。
3. カードを押し込み開放します。カードが突出します。
4. カードをスロットから取り出します。
5. バッテリーを戻します。
6. バッテリーカバーを取り付けます。
7. バッテリーカバー上の2本のノブを時計回りに締めます。

**注意!** SIM カードを挿入する前、バッテリーの電量不足によりデータが損害する恐れがありますので、必ずデータのバックアップを行ってください。

# 1. Paket

---

Lütfen PA720 hediye kutusunda aşağıdaki içeriğin bulunduğunu kontrol edin. Eksik ya da hasarlı bir öge varsa lütfen unitech temsilcinize başvurun.

## Standart paket içeriği

- PA720 Terminal
- Pil
- El askısı
- Düzenleyici Uyumluluk Beyanları

## İsteğe bağlı aksesuar

- Tek Yuvalı USB Tutacağı
- Tek Yuvalı Ethernet tutacağı
- 4 yuvalı Ethernet Tutacağı
- 4 yuvalı Terminal Şarj Cihazı
- 4 yuvalı pil şarj cihazı
- USB şarj ve iletişim kablosu kapağı
- Fişler + GüçAdaptörü
- Stylus

## 2. Ürün Ayrıntıları

### PA720 Önden Görünüm

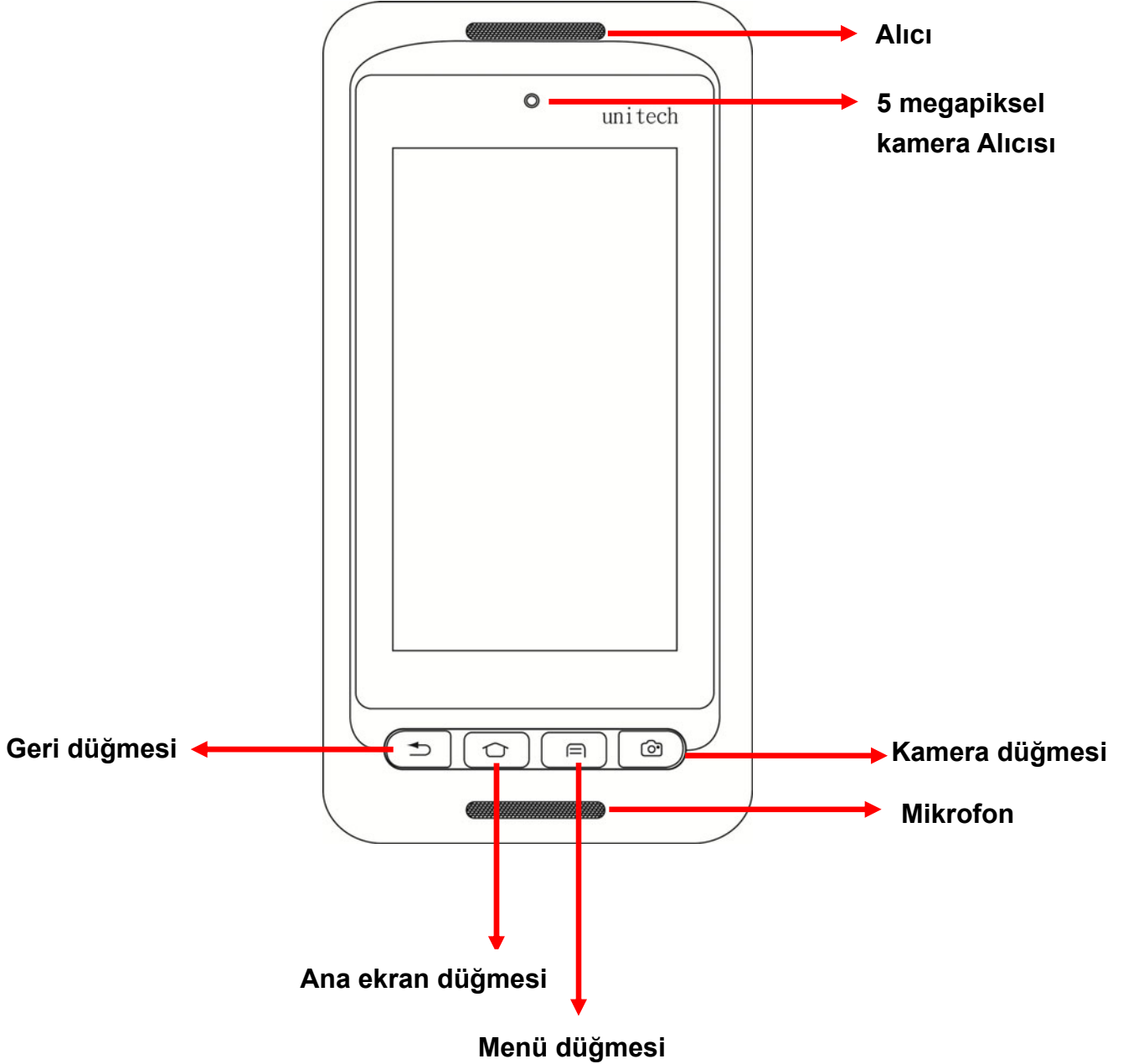

## PA720 Arkadan Görünüm

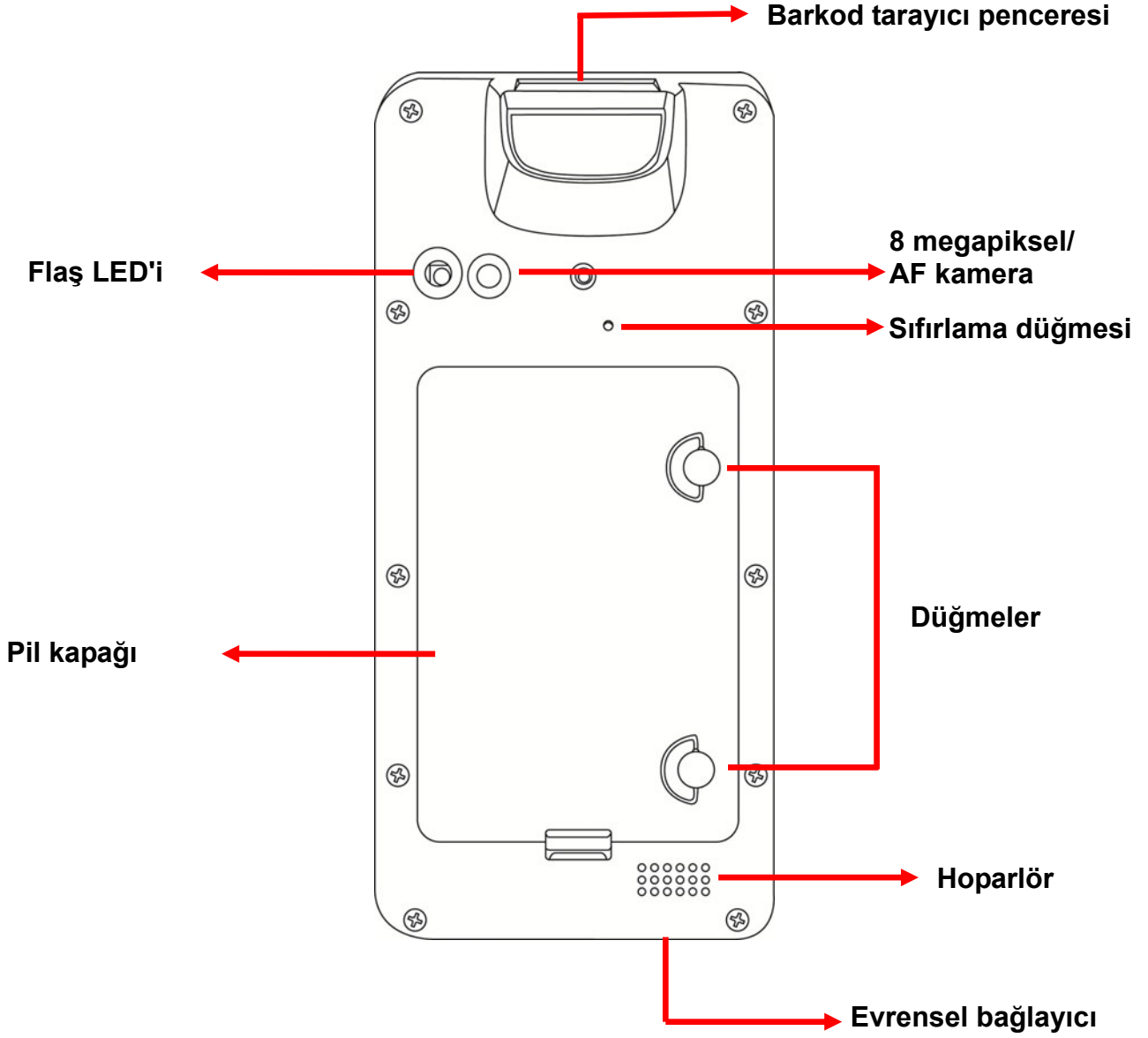

## PA720 Soldan ve Sađdan Görünüm

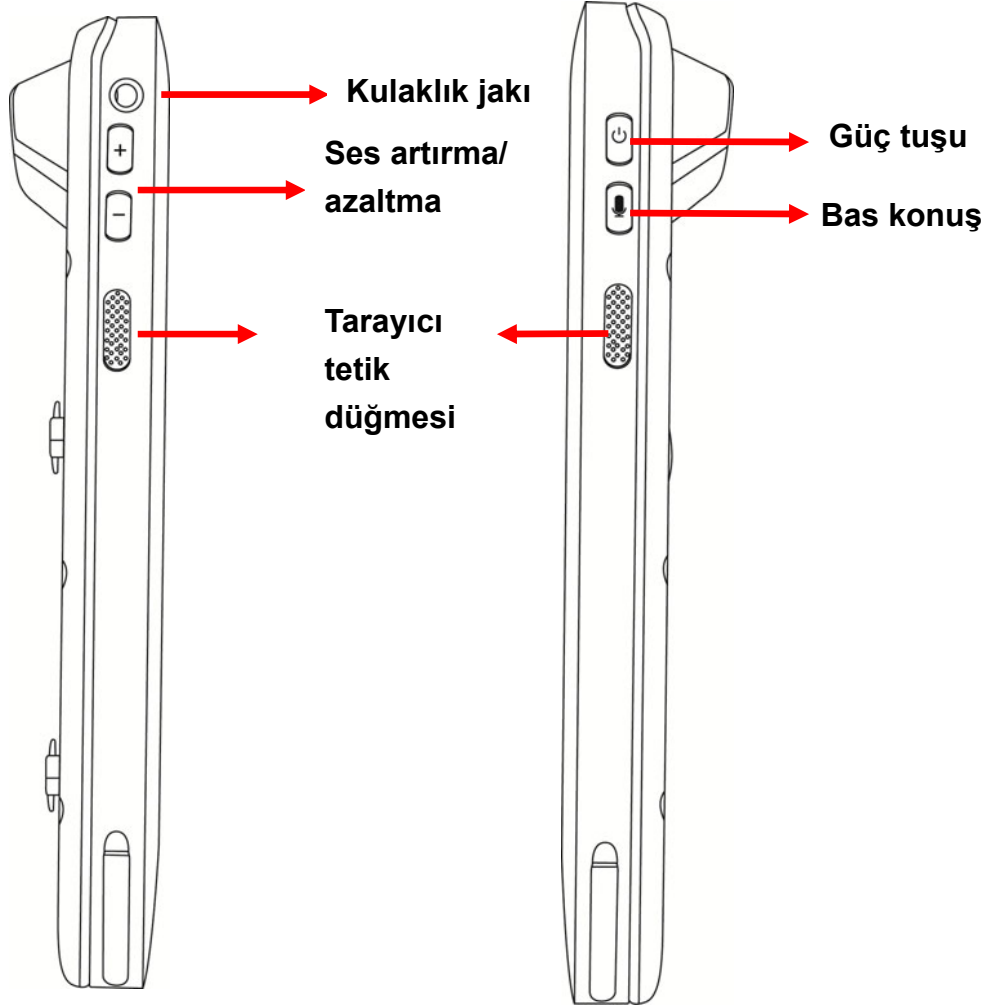



## 3. Başlarken

### Pilin Takılması

1. Pil kapağındaki iki düğmeyi saat yönünün tersi yönde çevirerek gevşetin. Ve pil kapağını çıkarmak için iki düğmeyi yukarı çekin.

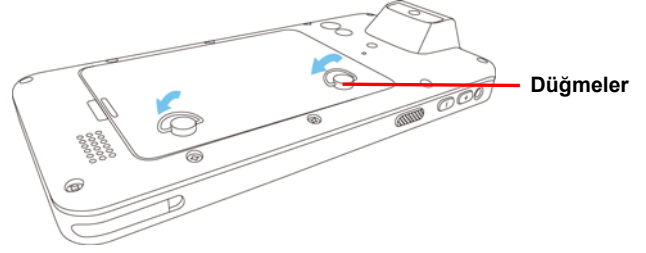

2. Slayt ve pozisyon pil, pil temas bölgesindeki temas aynı hizaya emin.

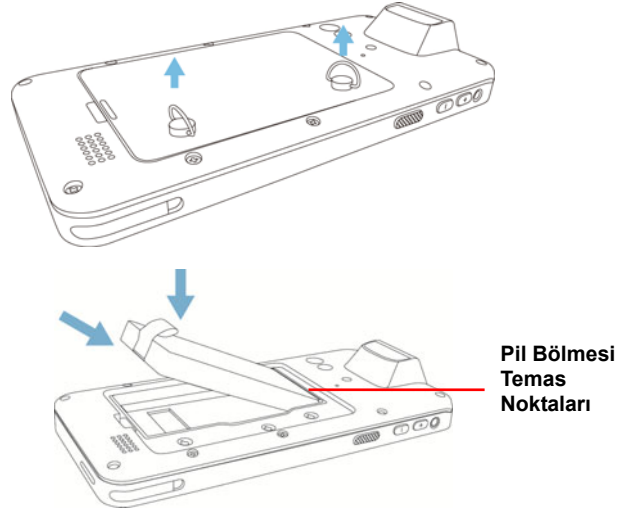

3. Pili yerine oturtmak için baş parmağınızı kullanın.

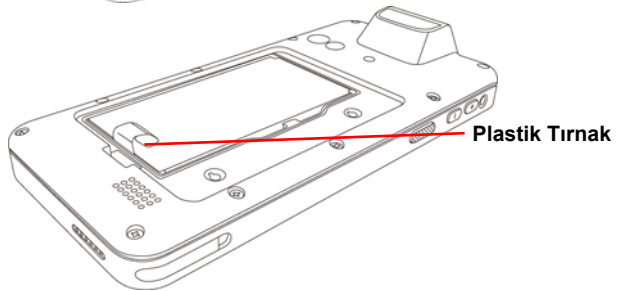

4. Pil kapağını geri takın.

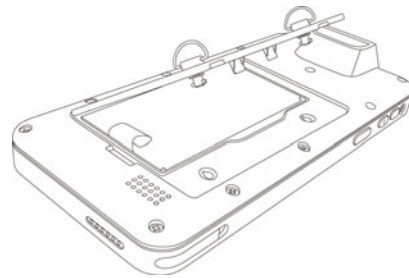

5. Pil kapağındaki iki düğmeyi saat yönünde çevirerek sıkıştırmak için.

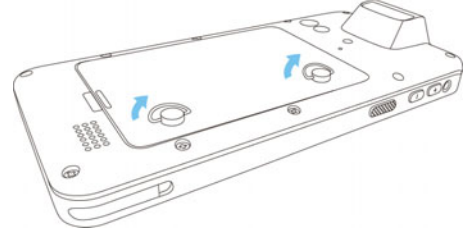

**NOT:** Pil kapağının düzgünce kapandığından emin olun; aksi takdirde, terminali AÇIK konuma getiremeyebilirsiniz.

**NOT:** Düzgün cihaz üzerinde iktidara Pili taktıktan sonra pil kapağını yerine emin olun.

**UYARI!!** Pil paketi yanlış kullanılırsa yangın ve yanık riski vardır. Pil paketini PARÇALARINA AYIRMAYIN, EZMEYİN, DELMEYİN, harici kontakları kısa devre YAPTIRMAYIN veya ateşe veya suya ATMAYIN. Pil paketini açmaya veya onarmaya ÇALIŞMAYIN. Kullanılmış pilleri bölgenizdeki yerel geri dönüşüm kurallarına göre atın.

## Pilin Şarj Edilmesi

Terminali ilk kez kullanmadan önce, yaklaşık 24 saat şarj etmeniz gerekir. Ardından, pili tam kapasite şarj etmek için terminali 4 saat boyunca şarj edebilirsiniz. Terminali USB şarj kablosu veya kenetleme istasyonu kullanarak şarj edin.

1. PA720'yi kilitlemek için PA720 şarj kablosuna bağlandıktan sonra, USB şarj kablosunun her iki tarafındaki serbest bırakma düğmelerini yukarı itin.
2. AC adaptörünü bağlamak için USB şarj kablosunu kullanın.
3. AC adaptör kablosunu bir prize takın.

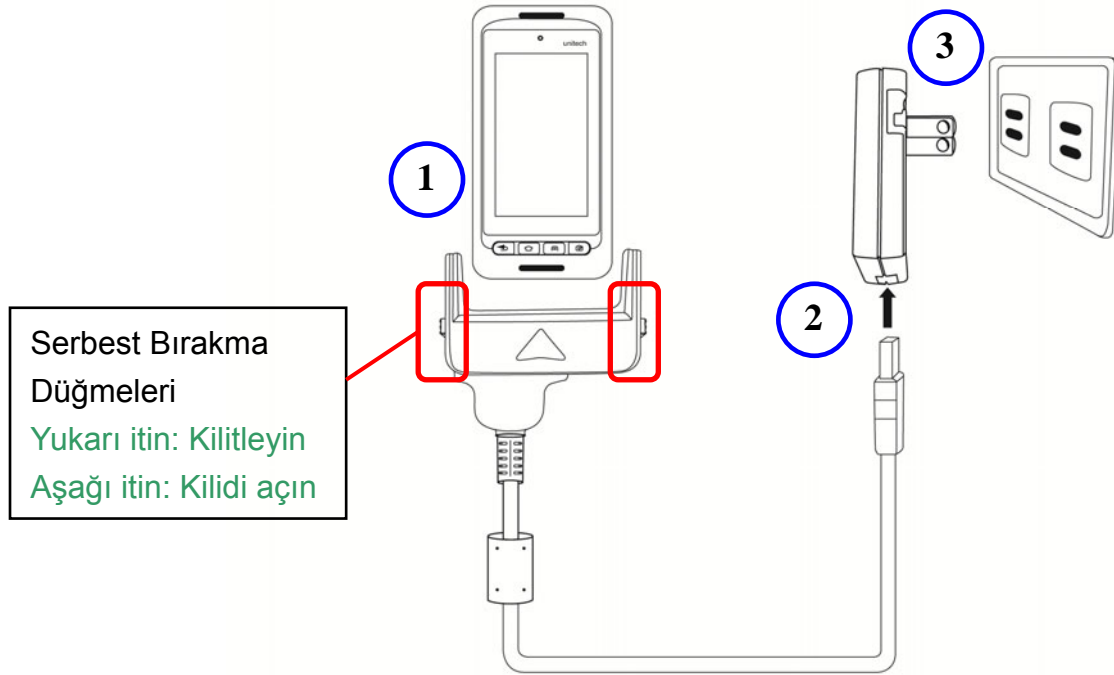

## Terminalin ilk defa açılması

Cihazı yaklaşık 24 saat boyunca ilk kez şarj ettikten sonra, cihaz kullanıma hazırdır. Şimdi cihazınızın başlatabilirsiniz. Ardından dilleri, WiFi ayarını ve tarih ve saati ayarlayabilirsiniz.

### Güç Açma Düğmesi

Terminalin sağ tarafındaki  güç düğmesine basarak cihazınızı açın.

## LED Durumunun Kontrolü

	Durum	LED	Açıklama
Terminal	Tara	Yeşil lamba bir defa yanıp söner	Başarılı okuma
	Mesaj	Mavi ışık yanıp söner	Mesaj Alındı
	Güç	Sürekli yanan Kırmızı lamba	Şarj ediliyor
		Sürekli yanan Yeşil lamba	Tamamen şarj edildi

### Pil Durumunun Kontrolü

Pil seviyesi normal kullanım esnasında düşerse, cihazın ekranında bir durum simgesi görünerek düşük veya çok düşük pil durumunu gösterir. Her iki durumda da, verilerinizi yedeklemek için USB ile bilgisayara bağlayın ve ardından cihazı hemen şarj edin.

## 4. SD/SIM Kartının Kullanılması

PA720 cihazının pil bölümünde iki vardır SD/SIM kartı yuvası mevcuttur.

### SD/SIM kart takma

1. Pil kapağındaki iki düğmeyi saat yönünün tersi yönde çevirerek gevşetin. Ve pil kapağını çıkarmak için iki düğmeyi yukarı çekin.

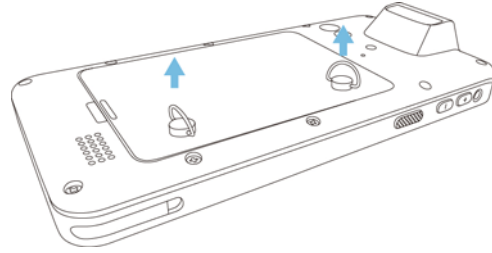
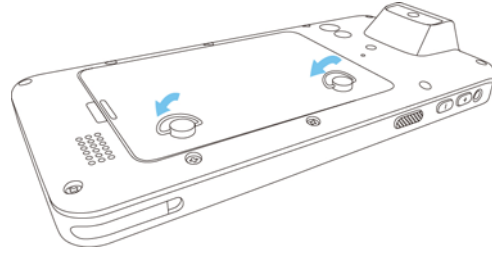

2. Pil kapağını ve ana pili çıkarın.

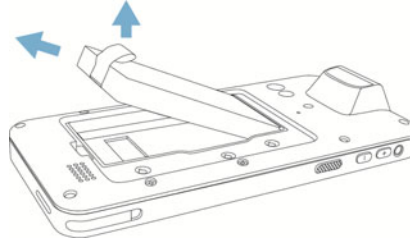

3. Şimdi SD kart yuvasına ve SIM kart yuvasına erişebilirsiniz. Pili pil kapağına geri takın.

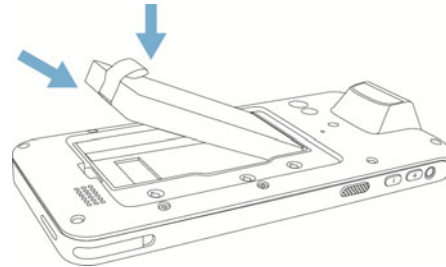
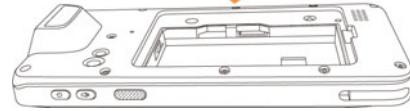

4. Pil kapağını yerine takın. Pil kapağındaki iki düğmeyi saat yönünde çevirerek sıkıştırmak için.

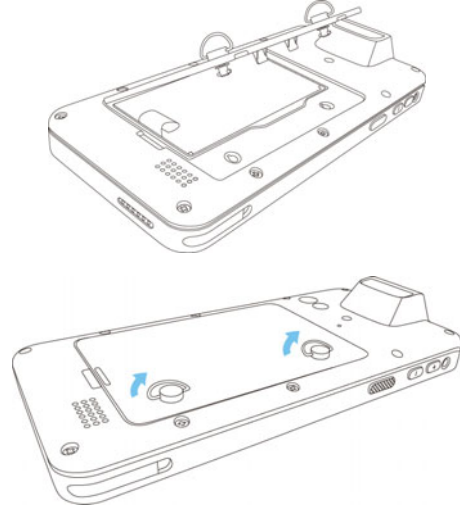

### **SD/SIM Kartı çıkarma**

1. Pil kapağındaki iki düğmeyi saat yönünün tersi yönde çevirerek gevşetin.
2. Pil kapağını ve ana pili çıkarın.
3. Kartı içeri itin ve serbest bırakın. Kart çıkar.
4. Kartı yuvadan çıkarın.
5. Pili pil kapağına geri takın.
6. Pil kapağını yerine takın.
7. Pil kapağındaki iki düğmeyi saat yönünde çevirerek sıkıştırmak için.

**DİKKAT!** Yedek pil seviyesi düşük olduğundan dolayı veri kaybedilmesini önlemek için, SIM kartını takmadan önce lütfen verilerinizi yedekleyin.

## 1. PA720 產品簡介與配件組

---

打開包裝盒請確認所有標準配件是否齊全，且無損壞，如有問題，請及時與我們的當地經銷商聯繫。

### 標準配件：

- PA720 終端機
- 電池
- 手握帶
- Regulatory Compliance Statements

### 選配：

- 單槽 USB 充電座.
- 單槽乙太網路充電座.
- 四槽乙太網路充電座.
- 四槽充電座
- 四槽電池充電座
- USB 充電連接線
- 插頭+電源變壓器
- 觸控筆

## 2. PA720 產品圖

PA720 前視圖

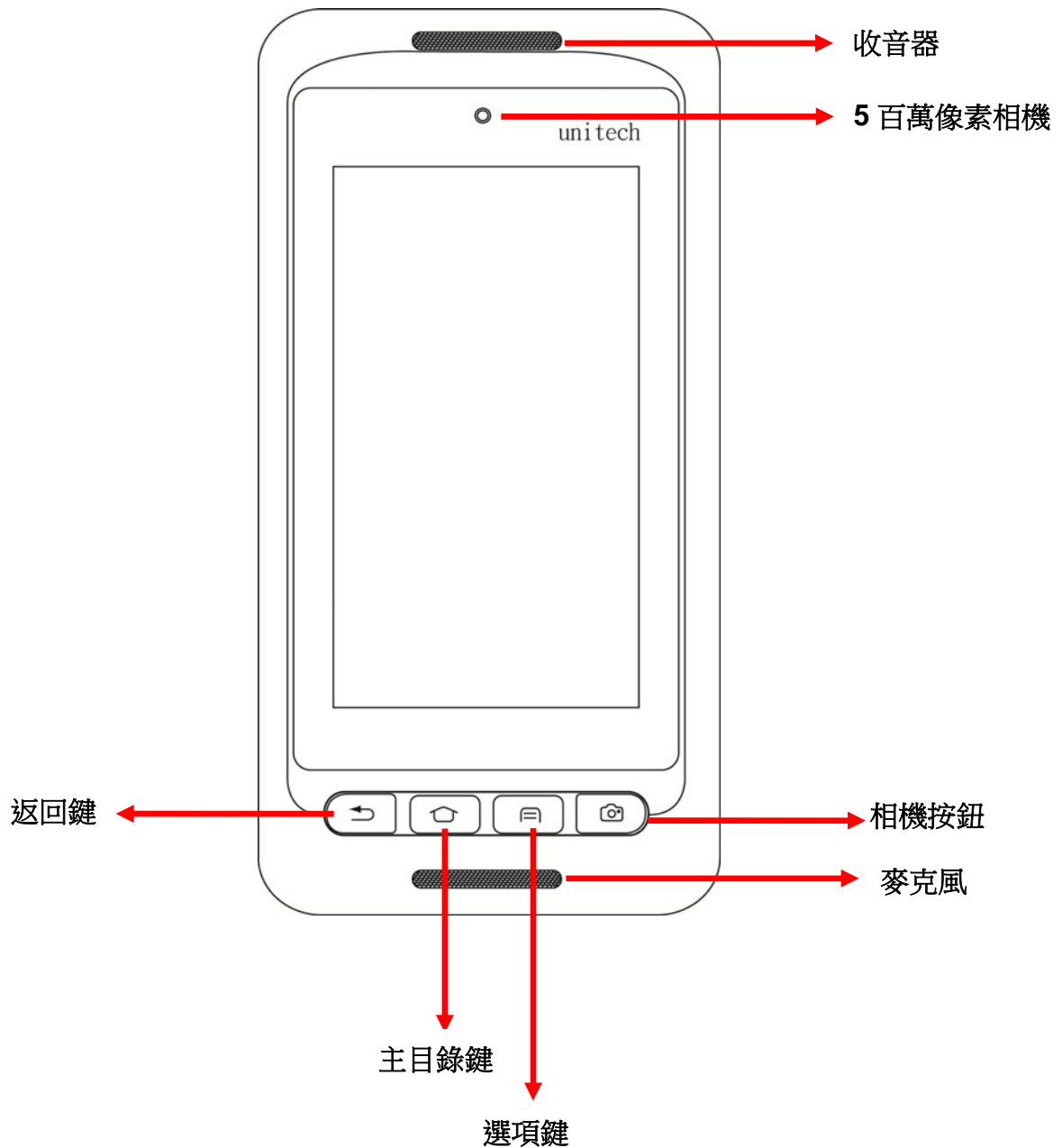



PA720 後視圖

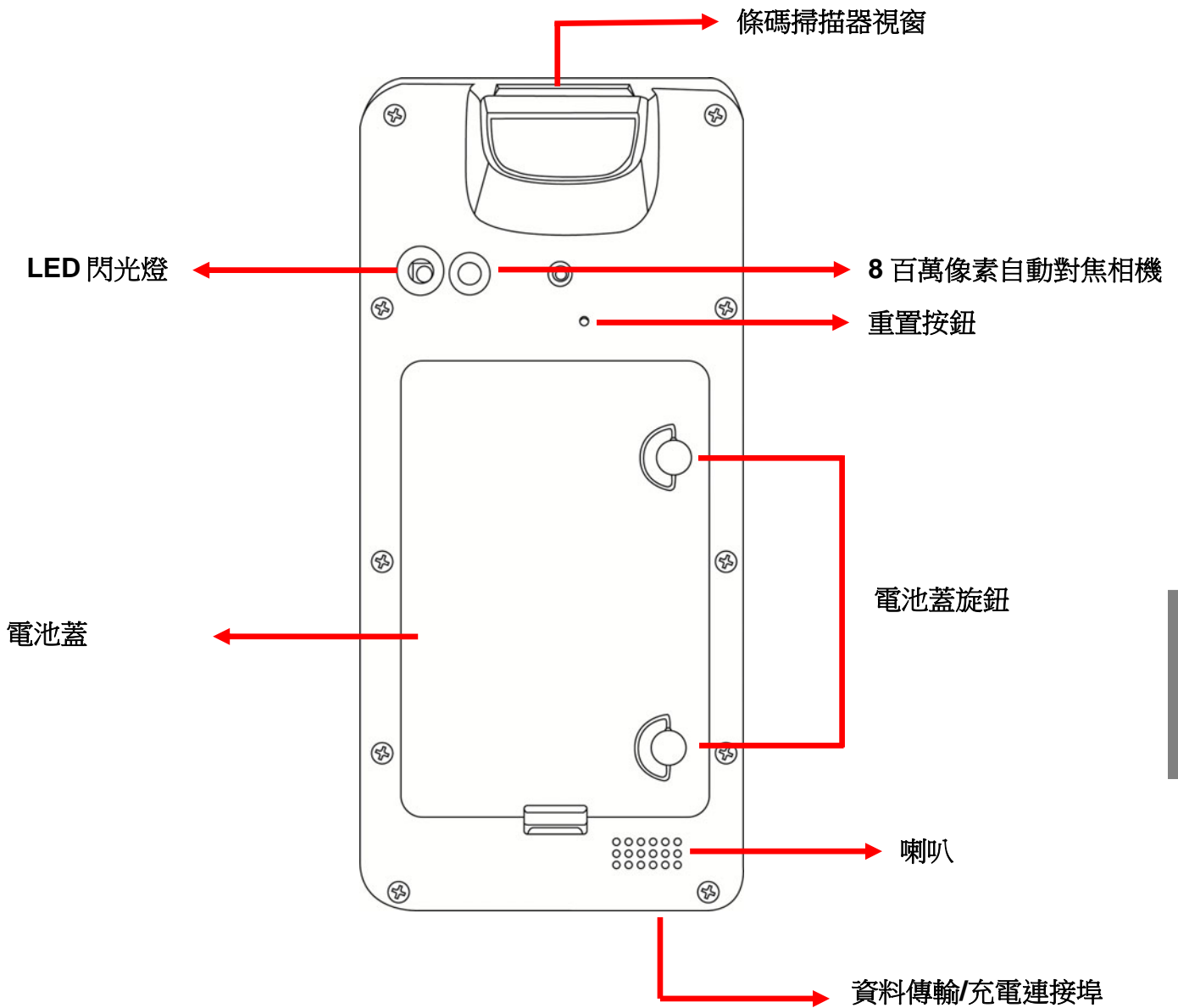

PA720 左視圖與右視圖

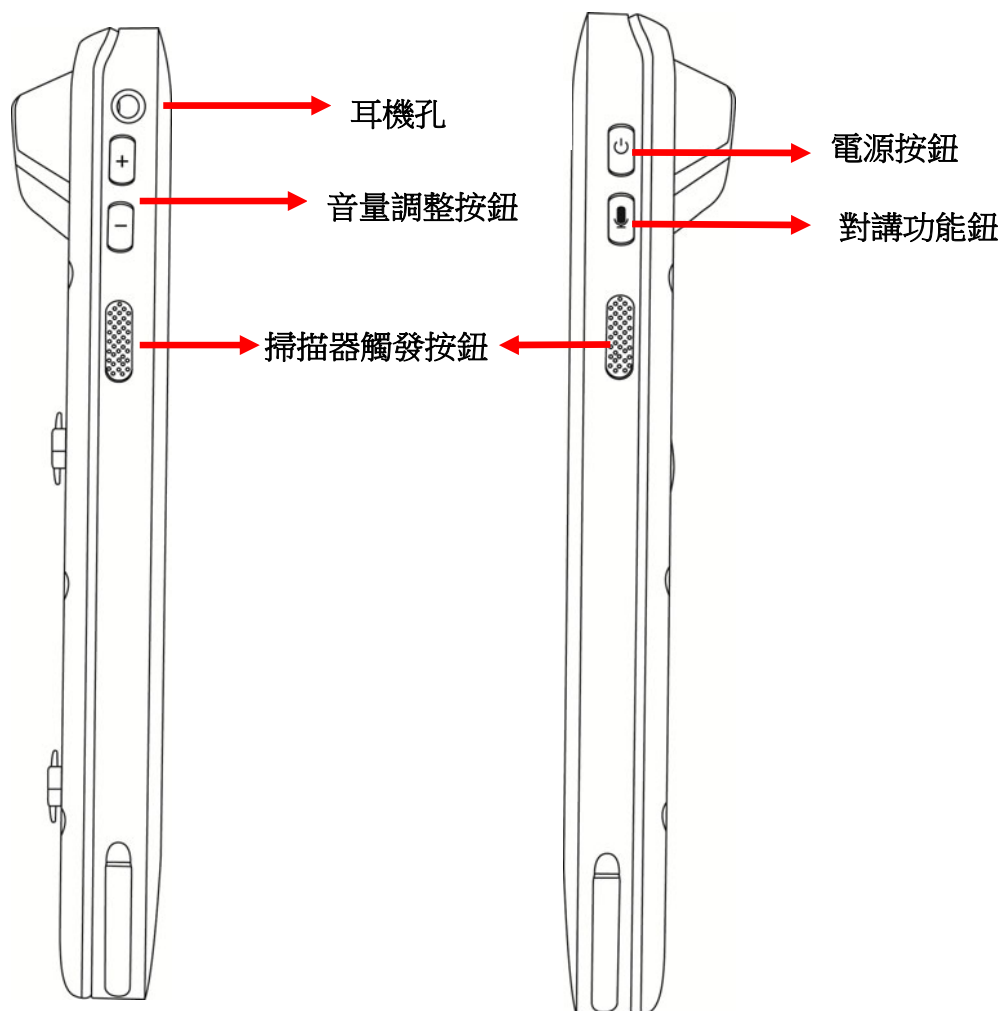

### 3. 第一次開啟 PA720

#### 安裝電池

1. 逆時針旋轉鬆開電池蓋上的兩個旋鈕，並拉高提起兩個旋鈕，卸下電池蓋。

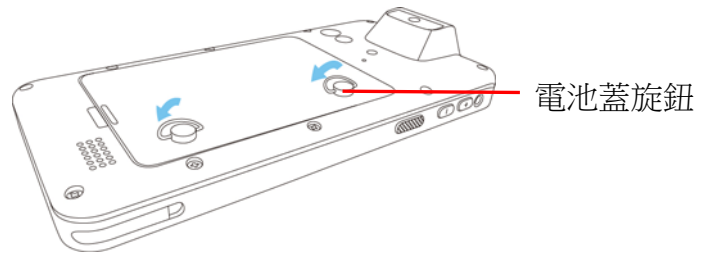

2. 滑入並置入電池組，確認電池的接點對齊電池室中的接點。

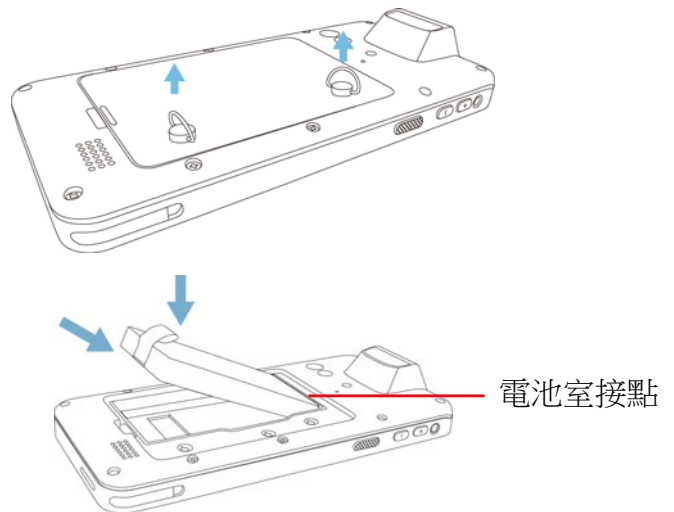

3. 請用拇指將電池推入定位，注意塑膠調整片位於電池上方。

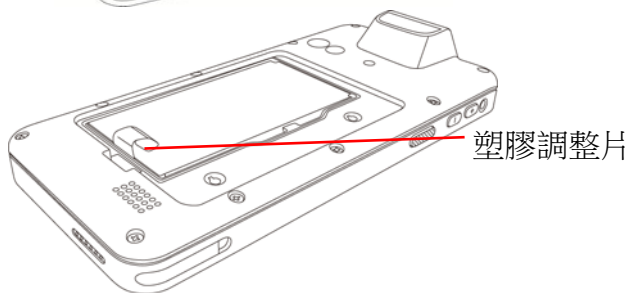

4. 將背面電池蓋放回。

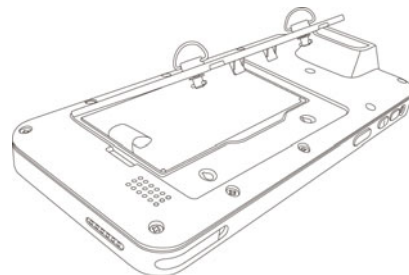

5. 並將電池蓋上的兩個旋鈕順時針方向旋轉並旋緊。

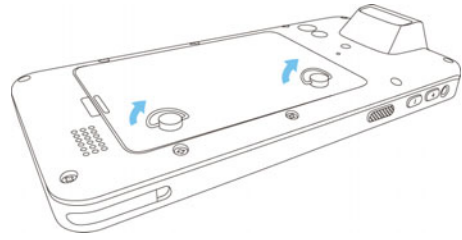

**注意：**裝入電池後，請確認電池蓋是否完全閉緊，否則將無法正常開機。

**警告！**電池組處理不當可能導致火災及燒傷。切勿拆解、擠壓、刺穿、使外部接點短路或以焚燒或浸水的方式處理廢棄電池組。切勿打開或維修電池組。請按當地的回收規範處理廢棄的電池。

## 電池充電

首次使用前，必須先將電池充電約 24 小時。此後，只要充電 4 小時即可將電池充滿。請用 USB 充電電源線或擴充底座充電。

1. 將 PA720 連接至 USB 充電連接線，並將 USB 充電連接線兩側的固定鈕向上推鎖住。
2. 使用 USB 充電連接線的接頭插入 AC 變壓器。
3. 將 AC 變壓器電源線插入電源插座。

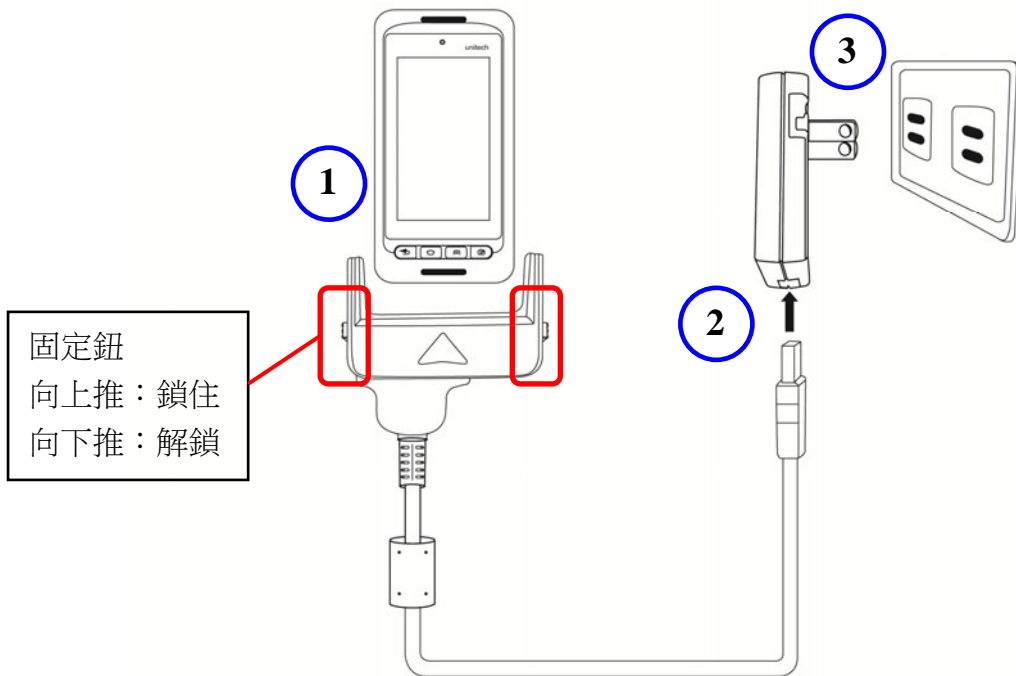

## 第一次使用設備

首次使用前，必須先將電池充電約 24 小時。此後開啟設備並設置語言、WIFI、日期與時間，即可開始使用。

### 開機按鈕

按下電源按鈕 ，即可開啟您的設備。

## 檢查 LED 狀態

	狀態	LED	描述
終端機	掃描	綠燈(閃爍一次)	成功讀取
	訊息	藍燈閃爍	收到訊息
	電源狀態	恆亮紅色	充電中
		恆亮綠色	已充飽

### 檢查電池的狀態

正常使用中電池電量偏低時，裝置螢幕會出現代表電量偏低或電量極低的狀態圖示。不論是任一情形，請用 USB 連接 PC 來備份你的資料，然後盡快將裝置充電。

## 4. 使用 SD 記憶卡或 SIM 卡

PA720 電池室中有 SD/SIM 卡插槽各一個

### 插入 SD 記憶卡或 SIM 卡

1. 逆時針旋轉鬆開電池蓋上的兩個旋鈕，並拉高提起兩個旋鈕，卸下電池蓋。

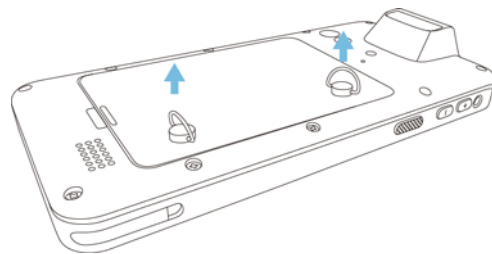
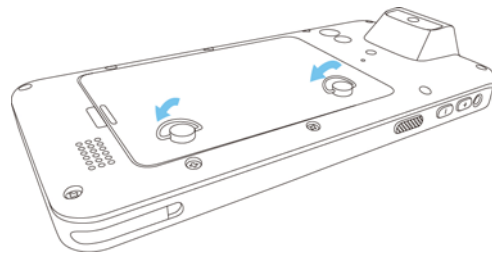

2. 取出電池

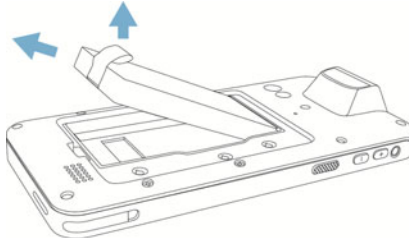

3. 將 SD 卡或 SIM 卡插入插槽，如右圖所指示擺放的方向，然後將背面電池放回電池槽。

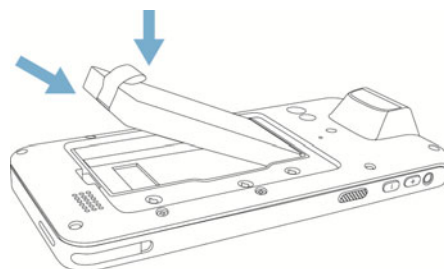
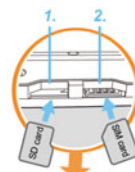

4. 並把背面電池蓋放回，將電池蓋上的兩個旋鈕順時針方向旋轉並旋緊。

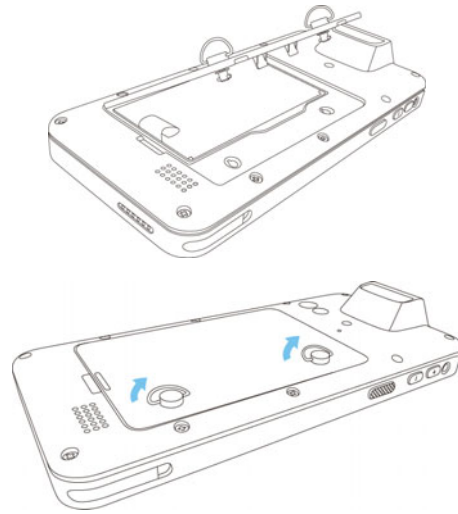

## 卸載 SD卡或SIM卡

1. 逆時針旋轉鬆開電池蓋上的兩個旋鈕，並拉高提起兩個旋鈕
2. 將電池蓋和電池取出
3. 按下 SD 記憶卡或 SIM 卡，使其從插槽中彈出
4. 即可取出 SD 卡或 SIM 卡
5. 將背面電池放回電池槽
6. 再將背面電池蓋放回
7. 並把電池蓋上的兩個旋鈕順時針方向旋轉並旋緊

**警告：** 插入 SD 記憶卡或 SIM 卡之前，請先備份您的資料以防因備份電池電量不足而導致資料流失。



## 1. PA720 产品介绍与附件包

---

感谢您选用 unitech PA720。

打开包装盒请确保所有标准配件齐全，且无损坏，如有问题，请及时与我们或我们的经销商联系。

我们还提供一系列配件供您选择，根据实际使用情况选择对应配件，可增强设备使用便利性，有效提升工作效率。

### 标配

- PA720 终端
- 电池
- 手带
- Regulatory Compliance Statements

### 选配

- 单槽 USB 座充
- 单槽以太网座充
- 4 槽以太网座充
- 4 槽座充
- 4 槽电池座充
- USB 电缆
- 电源适配器+插头
- 触控笔

## 2. 产品视图

### PA720 正面视图

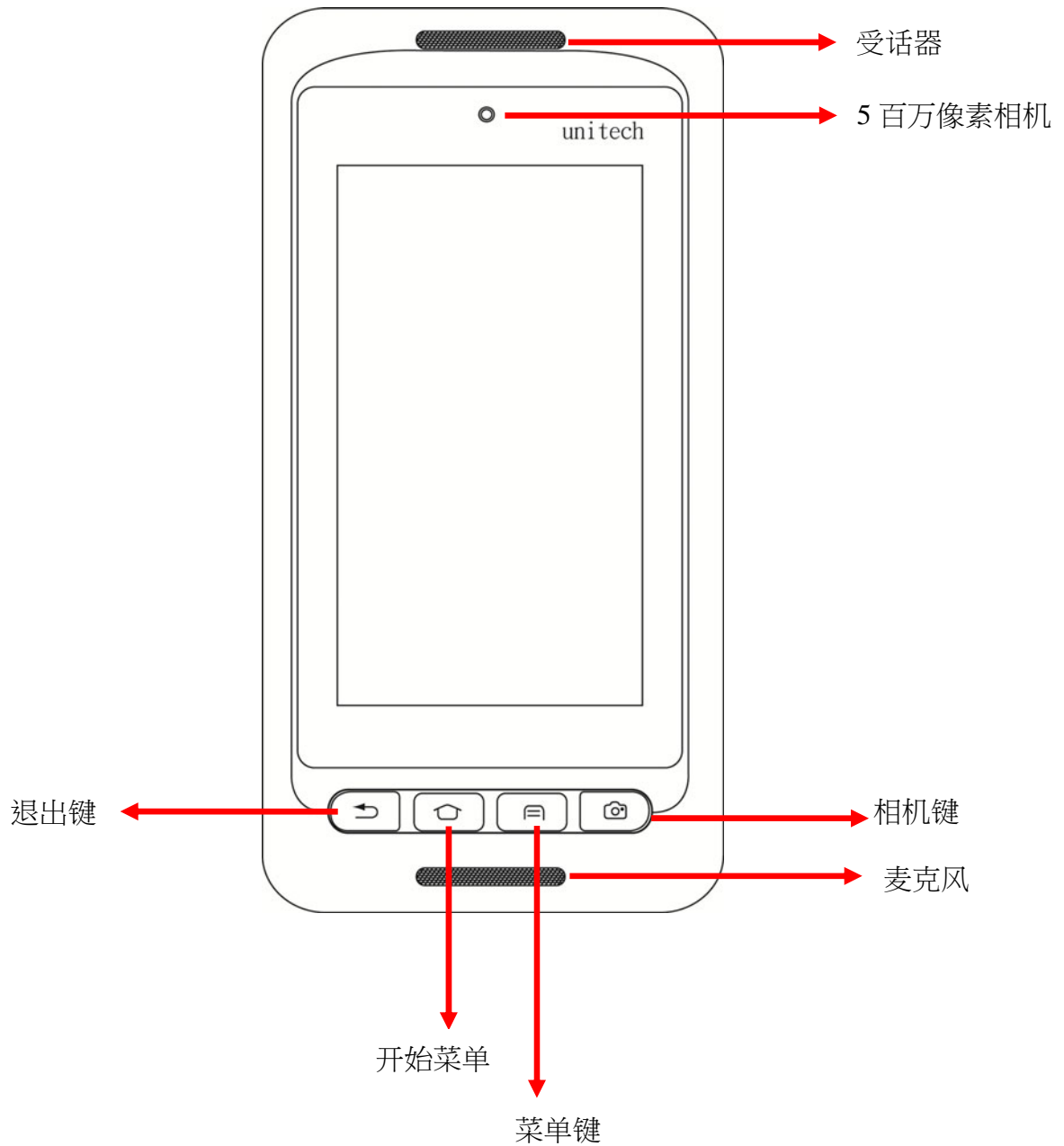

## PA720 背面视图

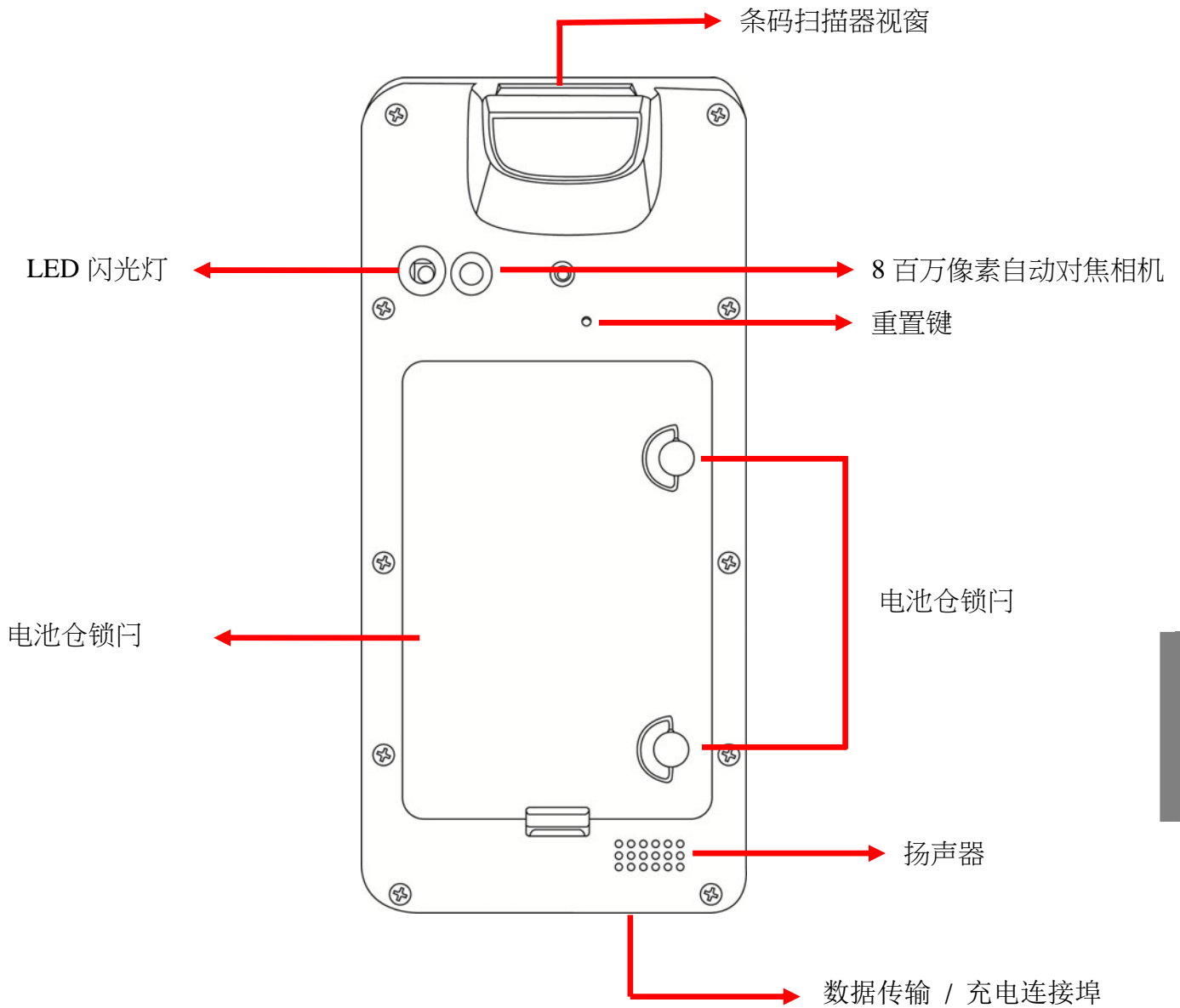

## PA720 左视图与右视图

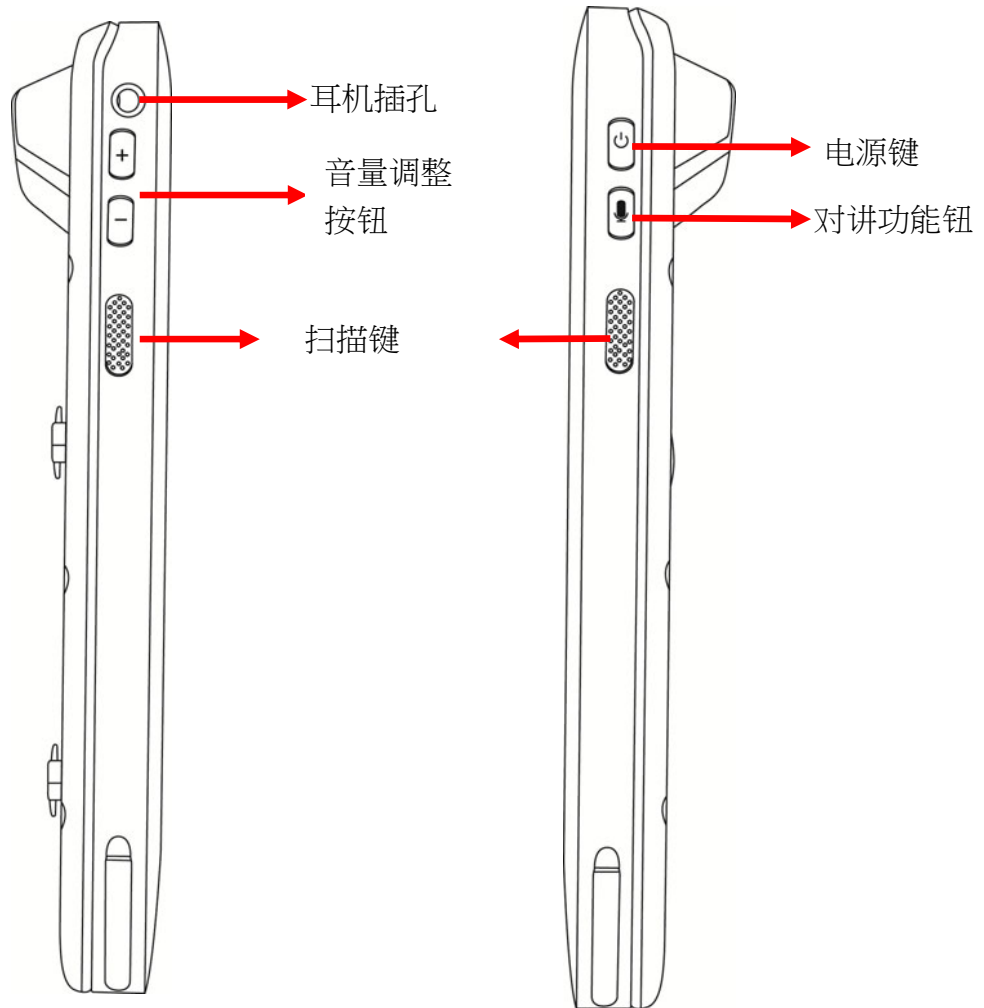

### 3. 第一次开启PA720

#### 安装电池

1. 按箭头所示方向逆时针旋转并提起两边锁闩以打开电池仓。

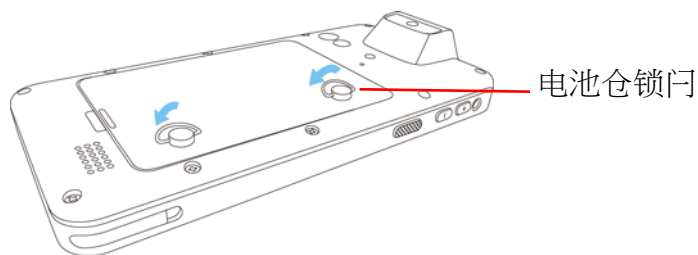

2. 滑动并且安装电池组，确保电池接点与电池仓中的接点对齐。

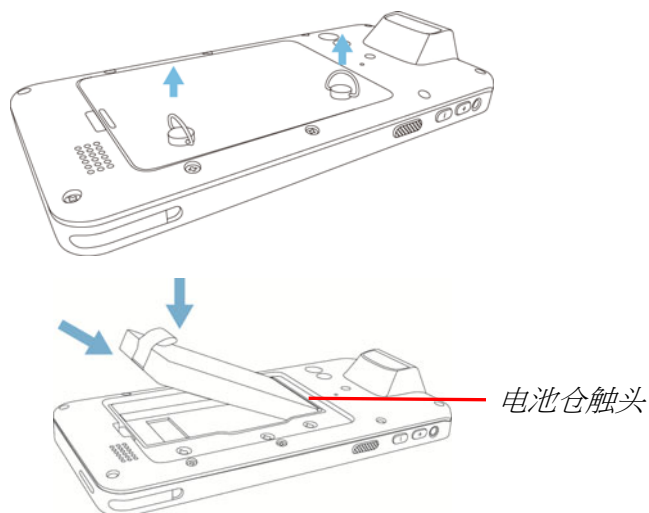

3. 注意电池放置方向，有拉拔条一侧应在机身上方。

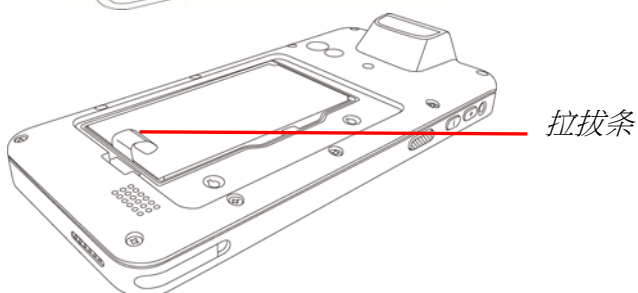

4. 重新安装好电池仓盖。

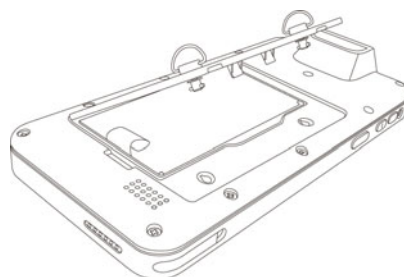

5. 按箭头所示方向顺时针旋转拧紧电池仓盖。

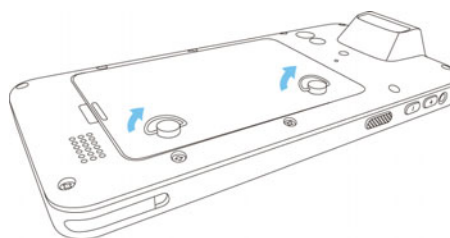

**注意：** 装入电池后，请确保拧紧电池仓盖，否则您将无法正常开启设备。

**警告！** 如果不当处理电池，存在起火和烧伤的危险。切勿拆卸、挤压、穿刺外部接点或使其短路，或将电池投入火或水中。切勿尝试拆开或维修电池。请根据您所在地的回收方针，处置废旧电池。

## 電池充電

在第一次使用终端之前，您必须先将电池充电约 **24** 小时。在此操作之后，您可以为终端充电 **4** 小时，以便为电池充足电量。请使用厂家原装 **USB** 线或充电底座，为终端充电。

1. 将 **USB** 口连接到 **PA720**，然后将 **USB** 线两侧按钮向上推锁紧。
2. 将电源线插入 **USB** 线上的电源插孔。
3. 将电源连接到电源插座。

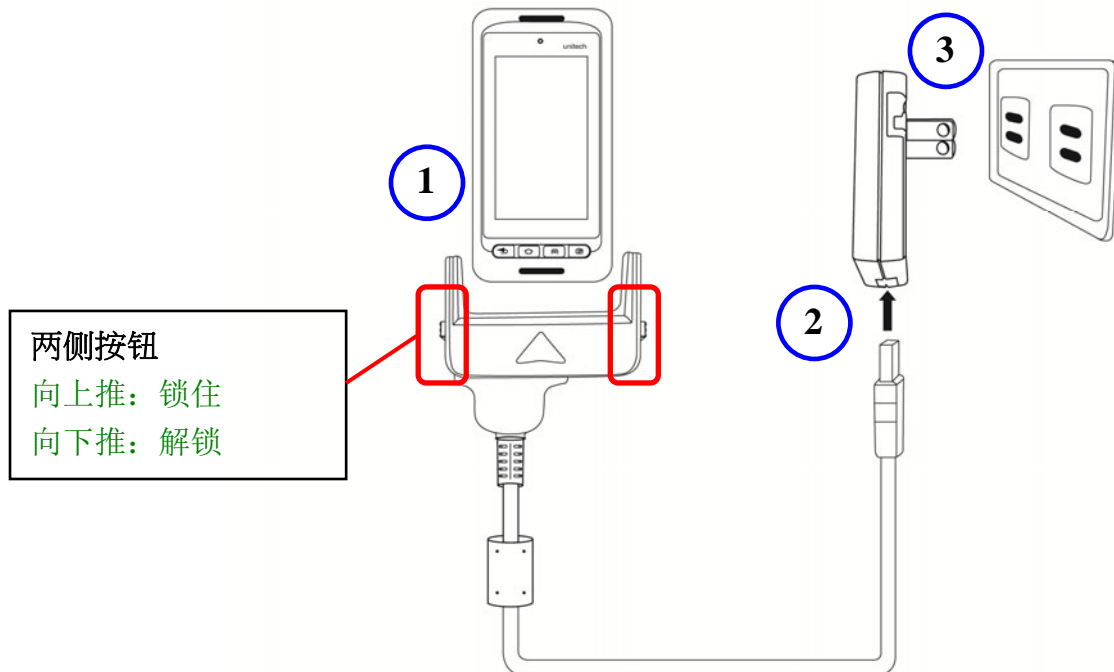

## 第一次使用设备

第一次使用设备之前，必须充电 24 小时，方可使用。

完成充电后，开启设备，并设置语言、WiFi、日期和时间等信息后，即可开始使用。

### 开机按钮

按下电源按钮 ，打开您的设备。

## 检查 LED 的状态

	状态	LED	描述
终端	扫描	绿灯 (闪烁一次)	成功读取
	信息	蓝灯闪烁	接收信息
	电源状态	稳定红灯	正在充电
		稳定绿灯	已充满电量

### 检查电池的状态

如果在正常使用期间电池电量变低，则设备屏幕上将出现一个状态图标，显示电量低或极低。为避免数据丢失，需尽快为您的设备重新充电。



## 4. 使用 SD/ SIM 存储卡

PA720 的电池仓有 SD/SIM 卡插槽各一个。

### SD/SIM卡插入

1. 按箭头所示方向逆时针旋转并提起两边锁闩以打开电池仓。

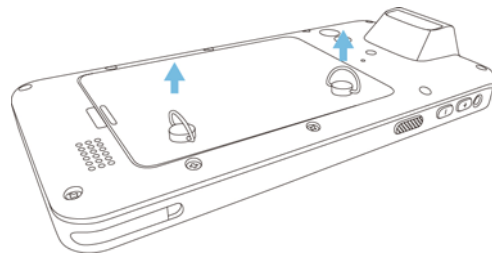
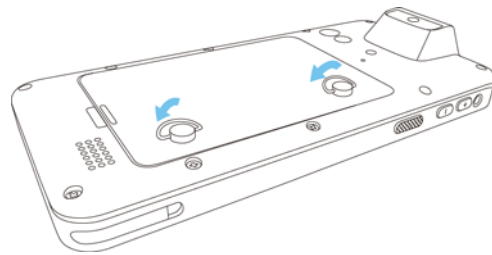

2. 打开电池盖，取出主电池。

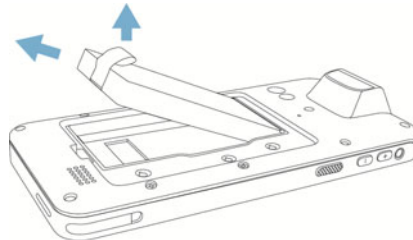

3. 将 SD/SIM 卡插入插槽盖，重新安装好电池。

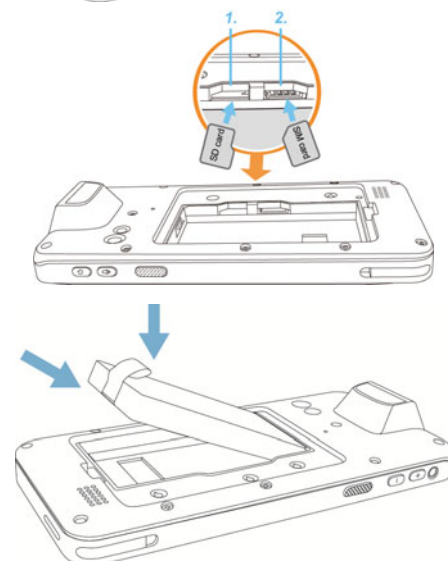

4. 重新安装好电池仓盖，按箭头所示方向顺时针旋转拧紧电池仓盖。

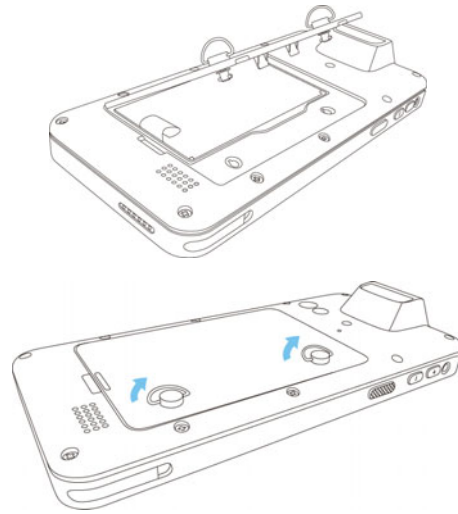

## SD/SIM卡移除

1. 逆时针旋转并提起两边锁闩以打开电池仓
2. 打开电池盖，取出主电池
3. 将 SD/SIM 卡向内推，然后放开，SD/SIM 卡会自动弹出
4. 取出卡片
5. 重新安装好电池
6. 重新安装好电池仓盖
7. 顺时针旋转拧紧电池仓盖

**警告：** 插入 SIM 卡之前，请先备份您的数据以防因备份電池电量不足而导致数据丢失。